

---

## **PIXEL™ Compact Cordless Robotic Cleaner**

TYPE ET37--

### **⚠ WARNING**

**FOR YOUR SAFETY** – For anything other than the routine cleaning and maintenance described in this guide, this product must be serviced by a qualified professional with sufficient experience in pool equipment installation and maintenance so that all of the instructions in the product's complete installation and operations manual can be followed exactly. All safety instructions in the complete manual must be followed explicitly in order to prevent injury hazards. Improper installation and/or operation may void the warranty. Never turn the cleaner on unless it is fully submerged in the water. Doing so may void the warranty and may cause severe damage to the cleaner motors.

## Table of Contents

|   |   |
|---|---|
| <p><b>Section 1. Important Safety Instructions</b> ..... 4</p> <p><b>Section 2. Cleaner Specifications</b> ..... 6</p> <p>2.1 General Specifications ..... 6</p> <p><b>Section 3. General Cleaner Operation</b> ..... 6</p> <p>3.1 Set Up Charging ..... 7</p> <p>3.2 Information/Status LED ..... 7</p> <p>3.3 Charger Status ..... 7</p> <p>3.4 Starting the Cleaner ..... 8</p> <p>3.5 Submerge the Cleaner ..... 8</p> <p>3.6 Removal ..... 9</p> | <p><b>Section 4. Maintenance</b>..... 10</p> <p>4.1 Clean the Filter Canister..... 10</p> <p>4.2 Charge the Cleaner ..... 10</p> <p>4.3 Storage..... 10</p> <p>4.4 Replacing Wear Parts..... 11</p> <p>4.5 Replacing the Tracks..... 12</p> <p>4.6 Spare Parts..... 12</p> <p>4.7 Recycling &amp; Disposal..... 12</p> <p><b>Section 5. Troubleshooting</b> ..... 13</p> <p>5.1 General Troubleshooting ..... 13</p> <p>5.2 Cleaner Error Codes..... 14</p> |
|---|---|

## SAVE THESE INSTRUCTIONS

THANK YOU FOR PURCHASING THIS POLARIS CLEANER.

YOUR POLARIS ROBOTIC CLEANER HAS BEEN DESIGNED AND MANUFACTURED TO BE EASILY INSTALLED AND TO PROVIDE LOW MAINTENANCE OPERATION. PRIOR TO INSTALLING YOUR NEW POLARIS CLEANER, PLEASE DO THE FOLLOWING:

- 1) Apply for product registration.
- 2) Record your purchase information on the spaces provided below.
- 3) Attach your invoice (or a copy) to this page.

Taking these steps will help ensure prompt warranty service, should it be required. If service is required, please contact your original dealer. If the original dealer does not perform warranty service, please visit [polarispool.com](http://polarispool.com) to locate an independent service company near you. If you are unable to locate a service company, please call our Technical Support department at 1.800.822.7933.

RECORD YOUR POLARIS CLEANER DATA HERE:

Date of Purchase \_\_\_\_\_ Purchased From \_\_\_\_\_ Serial Number: \_\_\_\_\_  
(located on robot head)

City \_\_\_\_\_ State/Province \_\_\_\_\_ Zip/Postal Code \_\_\_\_\_

## FCC Statement

This device complies with Part 15 of the FCC Rules and IC license-exempt RSS standard. Operation is subject to the following two conditions: (1) this device may not cause harmful interference, and (2) this device must accept any interference received, including interference that may cause undesired operation.

**NOTE:** This equipment has been tested and found to comply with the limits for a Class B digital device, pursuant to part 15 of the FCC Rules. These limits are designed to provide reasonable protection against harmful interference in a residential installation. This equipment generates, uses and can radiate radio frequency energy and, if not installed and used in accordance with the instruction, may cause harmful interference to radio communications. However, there is no guarantee that interference will not occur in a particular installation. If this equipment does cause harmful interference to radio or television reception which can be determined by turning the equipment off and on, the user is encouraged to try to correct interference by one or more of the following measures:

- Reorient or relocate the receiving antenna.
- Increase the separation between the equipment and receiver.
- Connect the equipment into an outlet on circuit different from that to which the receiver is connected.
- Consult the dealer or an experienced radio/TV technician for help

|  |
|--|
| <b> CAUTION</b>   |
| Any changes or modifications not expressly approved by the part responsible for compliance could void the user's authority to operate the equipment. |

**SAVE THESE INSTRUCTIONS**

## Section 1. Important Safety Instructions

### READ AND FOLLOW ALL INSTRUCTIONS

Congratulations on purchasing this Polaris Robotic Cleaner. Please read through the entire manual before installing your new robotic pool cleaner. Your cleaner must be installed and operated as specified.

#### WARNING

**Failure to comply with the following warnings can result in permanent injury, electrocution or death.**

##### **PREVENT ELECTRICAL SHOCK**

To reduce risk of electrical shock:

- Please read the manual carefully, especially the safety instructions, and make sure you understand them fully before using the product. Only use the equipment for the purposes specifically intended by the manufacturer. Carefully follow the instructions on operation, maintenance and repair.
- This Cleaner is not suitable for use by children and people with reduced physical, sensory or mental capabilities or inexperienced people who are not familiar with the product. Children should be supervised to ensure that they do not play with the appliance, even when it is not in operation.
- Operators who perform maintenance must be fully conversant with its special features and safety regulations. Before using the cleaner, carefully read the operating manual and make sure you understand the instructions.
- Only use original spare parts, do not change the design of the Cleaner, do not remove, bypass or tamper with the safety devices installed. The manufacturer shall not be held liable if non-original spare parts are used. Failure to comply with this requirement may seriously endanger the health and safety of people.
- Ensure the cleaner is turned off before performing any adjustment or maintenance that the user is authorized to perform. Cleaning and maintenance must not be performed by children.
- Do not use the cleaner if the top cover or brushes are damaged.
- Never use and recharge the cleaner in explosive and/or flammable environments.
- Only use the battery charger supplied by the manufacturer. Improper use may cause electric shocks, overheating or leakage of corrosive liquids from the battery.
- If any liquid leaks, wash the cleaner with water/neutralizer; in case of contact with eyes, seek medical attention. Liquid ejected from the battery may cause irritation or burns.
- If the battery charger is damaged, have it replaced by the manufacturer or an authorized Fluidra dealer. DO NOT attempt to service the battery charger. A damaged cord can lead to contact with live parts.
- The product contains magnets and components that emit electromagnetic fields. The magnets and electromagnetic fields can interfere with pacemakers, defibrillators and other medical devices. Keep a safe distance between the medical device and the product. Consult your doctor or the manufacturer of the medical device for specific information about it. If you think that the product is interfering with a pacemaker, defibrillator, or any other medical device, stop using the product starting from the distance at which you feel interference.
- Do not smoke around, or allow the cleaner to be near sparks or flames. The batteries can generate gases which could possibly ignite.
- If at any time you detect any physical damage to the cleaner chassis, such as swollen or cracked casing, STOP and do not continue discharging or charging the battery.
- Never attempt to disassemble a battery pack. A battery can produce a short circuit causing severe burns. Avoid contact between any wires or metal items that could cause sparking and short circuit the battery. If a battery leak occurs, avoid any contact with the leaking fluids and place the cleaner in a plastic bag. Wear complete eye protection, gloves and protective clothing when disposing of cleaner. If leaking fluids come in contact with skin and clothing, wash immediately with plenty of soap and water. If leaking fluids come in contact with eyes, do not rub eyes, immediately flush eyes with cool running water for at least 15 minutes and do not rub them. Seek medical attention as soon as possible.
- Do not use a battery operated appliance that is damaged or modified. Damaged or modified batteries may exhibit unpredictable behavior resulting in fire, explosion, or risk of injury.
- Connect unit to receptacle protected by a ground fault circuit interrupter (GFCI). Such a GFCI receptacle should be provided by a qualified installer and should be tested on a routine basis. To test the GFCI, push the test button. The GFCI should interrupt power. Push the reset button. Power should be restored. If the GFCI fails to operate in this manner, the GFCI is defective. If the GFCI interrupts power to the pump without the test button being pushed, a ground current is flowing, indicating the possibility of an electric shock. Do not use this product. Disconnect the cleaner and have the problem corrected by a qualified service representative before using.



**⚠ WARNING**

- Do not enter pool while the Polaris cleaner is in water.
- To reduce the risk of electrical shock, do not use the Polaris robotic cleaner or charger if the cord is worn or damaged. Contact Zodiac Pool Systems LLC Technical Support immediately for proper servicing and replacement of the damaged cord.
- Do not use a battery pack or battery operated appliance that is damaged or modified. Damaged or modified batteries may exhibit unpredictable behavior resulting in fire, explosion or risk of injury.
- Double insulation—For continued protection against possible electric shock, use only identical replacement parts when servicing. Do not attempt repair of the Polaris robotic cleaner, charger, or power cord.
- DO NOT USE AN EXTENSION CORD TO CONNECT THE CHARGING ADAPTER TO ELECTRIC SUPPLY; PROVIDE A PROPERLY LOCATED GFCI RECEPTACLE.
- NEVER OPEN CHARGING ADAPTER.
- UNDER ABUSIVE CONDITIONS, LIQUID MAY BE EJECTED FROM THE BATTERY; AVOID CONTACT. LIQUID EJECTED FROM THE BATTERY MAY CAUSE IRRITATION OR BURNS. IF CONTACT ACCIDENTALLY OCCURS, FLUSH WITH WATER. IF LIQUID CONTACTS EYES, SEEK MEDICAL ATTENTION.
- DO NOT EXPOSE A BATTERY PACK OR APPLIANCE TO FIRE OR EXCESSIVE TEMPERATURE. EXPOSURE TO FIRE OR TEMPERATURE ABOVE 265°F/130°C MAY RESULT IN AN EXPLOSION.

**Battery Life & Disposal of Li-Ion Batteries**

- Regulations and laws pertaining to the recycling and disposal of Li-Ion batteries vary from country to country as well as by state and local governments. You should check the laws and regulations where you live.
- There are a number of facilities that recycle Li-Ion batteries. The Rechargeable Battery Recycling Corporation's web site, [www.rbcc.org](http://www.rbcc.org) is an excellent source for finding a facility to handle these types of batteries. If you are not sure if your waste facility can handle Li-Ion batteries, contact them and verify if they are permitted or not.
- Remember that before any type of disposal the batteries should be discharged completely. Tape the cleaner charging contacts with electrical tape and package so as to prevent contacts accidentally coming together at any time.
- This cleaner contains a maintenance-free, rechargeable lithium ion battery pack, which must be disposed properly. Recycling is required.

**Battery Charger**

- Use ONLY the battery charger provided with this appliance.
- The battery charger must be connected only to a supply circuit that is protected by a ground-fault by a GFCI.

**PREVENT CHILD INJURY AND DROWNING**

- To reduce the risk of injury, do not permit children to operate this product. The appliance is not a toy for children.
- Do not let anyone, especially small children, sit, step, lean, or climb on any equipment installed as part of your pool's operational system.

**⚠ CAUTION****Failure to comply with the following warnings could cause damage to pool equipment or personal injury.**

- The Polaris cleaner must be installed and operated as specified.
- This product is intended for use with permanently-installed pools. Do not use with storable pools. A permanently-installed pool is constructed in or on the ground or in a building such that it cannot be readily disassembled for storage. A storable pool is constructed so that it is capable of being readily disassembled for storage and reassembled to its original integrity.
- Clean the filter canister in the Polaris cleaner after each use.
- Do not use the product in your pool if the water temperature is above 95°F (35°C) or below 55°F (13°C).

**USE OF THE POLARIS ROBOTIC CLEANER IN A VINYL LINER POOL**

- Certain vinyl liner patterns are particularly susceptible to rapid surface wear or pattern removal caused by objects coming into contact with the vinyl surface, including pool brushes, pool toys, floats, fountains, chlorine dispensers, and automatic pool cleaners. Some vinyl liner patterns can be seriously scratched or abraded simply by rubbing the surface with a pool brush. Ink from the pattern can also rub off during the installation process or when it comes into contact with objects in the pool. Zodiac Pool Systems LLC is not responsible for, and the Limited Warranty does not cover, pattern removal, abrasion or markings on vinyl liners.

**SAVE THESE INSTRUCTIONS**

## Section 2. Cleaner Specifications

### 2.1 General Specifications

The general specifications for the cleaner are as follows:

|  |  |
|--|--|
| <b>⚠ WARNING</b>   |  |
| <b>Only use the battery charger supplied with the cleaner.</b> |  |

|                                       |   |
|---------------------------------------|---|
| <b>Battery Charger Supply Voltage</b> | 110-240V AC; 50/60 Hz Class II*           |
| <b>Supply Voltage</b>                 | 21.6V DC                                  |
| <b>Battery Capacity</b>               | 5.1 Ah                                    |
| <b>Operating Power</b>                | 25 W                                      |
| <b>Cleaner Size (WxDxH)</b>           | 14 x 11.4 x 11.4 inches (36 x 29 x 29 cm) |
| <b>Weight of Cleaner</b>              | 13 lbs. (6 kg)                            |
| <b>Packed Weight</b>                  | 17.6 lbs. (8 kg)                          |
| <b>Filtration</b>                     | All-purpose filter canister               |
| <b>Cycle Lengths</b>                  | 90 min floor only                         |
| <b>Charge Temperature</b>             | Max 109°F (43°C)<br>Min 40°F (5°C)        |
| <b>Water Temperature Range</b>        | Max 95°F (35°C)<br>Min 55°F (13°C)        |
| <b>Operating Depth</b>                | Max 13 ft. (4 m)<br>Min 15 in. (40 cm)    |

\*Class II: An appliance with double insulation or reinforced insulation that does not require grounding.

### Contents

The packaging should contain the following items:

- Polaris Cleaner
- Removal Hook
- Charger
- Floating Leash

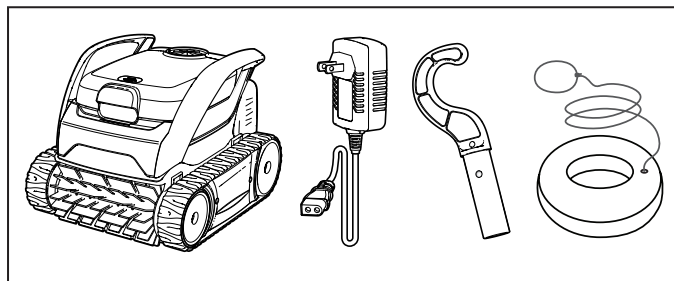

Figure 1. Contents

## Section 3. General Cleaner Operation

|   |
|---|
| <b>⚠ CAUTION</b>  |
| To prevent damage to the cleaner, be sure to adhere to the following guidelines: <ul style="list-style-type: none"> <li>• Remove the cleaner from the pool after the cleaning cycle is completed.</li> <li>• Store out of direct sunlight or inclement weather.</li> <li>• For retrieval, use the manual retrieval hook or floating leash.</li> <li>• Take additional care when lifting the cleaner out of the pool. It becomes heavier when filled with water.</li> <li>• Always remove the cleaner from pool when super chlorinating or adding acid.</li> <li>• Do not handle cleaner while it is in operation.</li> <li>• Ensure that the cleaner is not in running mode before handling.</li> </ul> |

|  |
|--|
| <b>⚠ WARNING</b>   |
| DO NOT use an extension cord with the Charger <ul style="list-style-type: none"> <li>• Follow all charging instructions and do not charge outside of the temperature range specified in the instructions. Charging improperly or at temperatures outside of the specified range may damage the battery and increase the risk of fire.</li> <li>• When charging, cleaner must NOT be exposed to direct sunlight, rain or inclement weather, heat ignition sources, pool and spa chemicals or water. DO NOT position cleaner and Charger on direct contact with soil.</li> </ul> |

|   |
|---|
| <b>IMPORTANT</b>  |
| <ul style="list-style-type: none"> <li>• Start the cleaner, then fully submerge in the water to start cleaning cycle.</li> <li>• At the end of each cycle, remove the cleaner from the pool and recharge.</li> <li>• Clean the filter canister after each cleaning cycle.</li> <li>• Do not leave your cleaner in the pool on a permanent basis.</li> </ul> <p>The Polaris robotic cleaner includes a safety feature that automatically stops the cleaner if it is powered on but not submerged in water.</p> |

### 3.1 Set Up Charging

1. Select an indoor charging location (GFCI outlet) at least 11.5 ft (3.5 m) away from the pool, out of direct sunlight, rain or inclement weather.

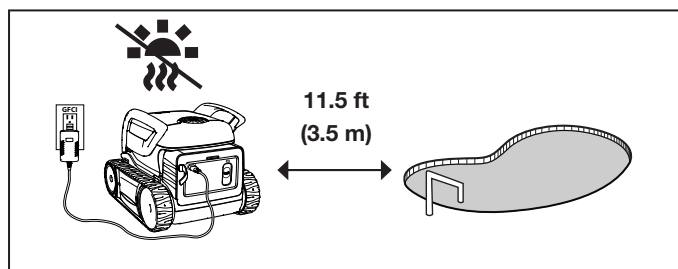

Figure 2. Charging Location

2. Plug charger into a GFCI outlet.
3. Before using the cleaner for the first time, fully charge the cleaner until the battery indicator shows solid green.

4. Dry the cleaner and charging contacts, then charge the cleaner before every cleaning cycle. The battery indicator slowly blinks orange while charging, slowly blinks green when it can be used to run a cycle, and shows solid green when fully charged.

|  |
|--|
| <b>⚠ WARNING</b>   |
| Failure to comply with the following warnings can result in permanent injury, electrocution or drowning.   |
| <b>PREVENT ELECTRICAL SHOCK AND FIRE</b>   |
| <ul style="list-style-type: none"> <li>• Only connect the charger to a receptacle protected by a ground fault circuit interrupter (GFCI). Contact a certified electrician if you cannot verify that the receptacle is protected by a GFCI.</li> <li>• Do not use an extension cord to connect the charger.</li> <li>• Do not allow anyone to swim while the cleaner is in the pool.</li> <li>• Follow all charging instructions and do not charge cleaner outside of the temperature range specified in the instructions. Charging improperly or at temperatures outside of the specified range may damage the battery and increase the risk of fire.</li> </ul> |

### 3.2 Information/Status LED

|                                   |                 |   |
|-----------------------------------|-----------------|---|
| <b>While Charging</b>             | Solid Green     | Fully charged                                   |
|                                   | Blinking Green  | Ready to run a full cycle (1 h 30 min)          |
|                                   | Blinking Orange | Low Battery, charging                           |
|                                   | Blinking Red    | Error. See <i>“Troubleshooting”</i> on page 13. |
| <b>Ready to Start (unplugged)</b> | Solid Green     | Ready to immerse                                |
|                                   | Solid Orange    | Low Battery                                     |
|                                   | Blinking Orange | Very low battery, cannot run                    |
|                                   | Blinking Red    | Error. See <i>“Troubleshooting”</i> on page 13. |
| <b>During Cycle</b>               | Solid Green     | Cycle in progress                               |
|                                   | Solid Orange    | Low Battery                                     |
|                                   | Blinking Red    | Error. See <i>“Troubleshooting”</i> on page 13. |
|                                   | Off             | Cycle complete                                  |

**IMPORTANT:** The Cleaner goes into deep sleep after 8 days of inactivity to protect the battery. When all indicators are off, the cleaner is in sleep mode. Plug in the charger to wake it up. If this does not work, see *“Troubleshooting”* on page 13.

### 3.3 Charger Status

|  |             |  |
|--|-------------|--|
|  | Solid Green | Charger receiving power. Cleaner not plugged into charger. |
|  | Solid Red   | Cleaner plugged into charger and is charging.              |
|  | Solid Green | Cleaner plugged into charger and is fully charged.         |

### 3.4 Starting the Cleaner

1. Replace the protective cap over the charging port.
2. Start the cleaner by sliding the power switch down and releasing it.

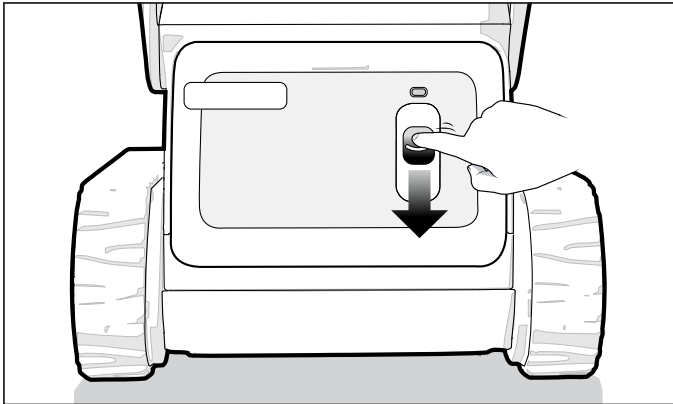
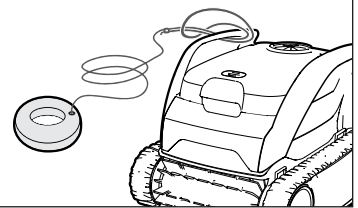

**Figure 3. Slide Down and Release**

3. The cleaner does not begin moving until it senses water.

### 3.5 Submerge the Cleaner

 **OPTIONAL:** Attach the floating leash to the handle to assist with removal of the cleaner from above-ground pools.



1. At the center point, submerge the cleaner in the pool and hold in the vertical position to release any air trapped inside.

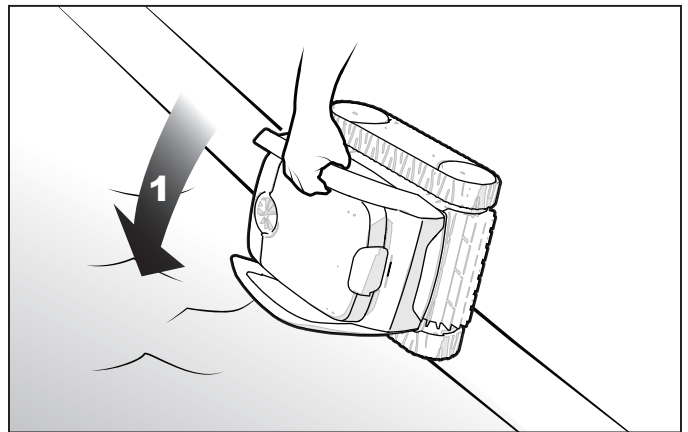

**Figure 4. Submerge the Cleaner Vertically**

2. Wait for bubbles to stop completely, then let the cleaner sink to the bottom of the pool.

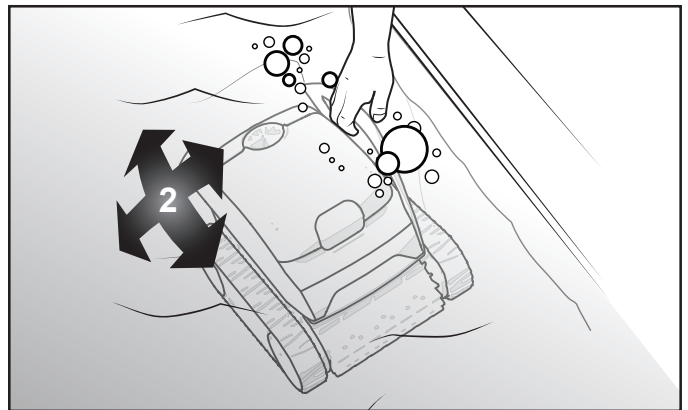

**Figure 5. Cleaner Sinking to the Bottom of the Pool**

3. Cleaning cycle will start when the cleaner detects the pool water.

|   |  |
|---|--|
| <b>⚠ WARNING</b>  |  |
|  | Do not enter pool while the robotic cleaner is in water. |

### 3.6 Removal

Remove the cleaner from the water using either the hook -OR- the floating leash:

#### Hook Removal

1. Attach the hook provided to a standard pool cleaning pole (not included).

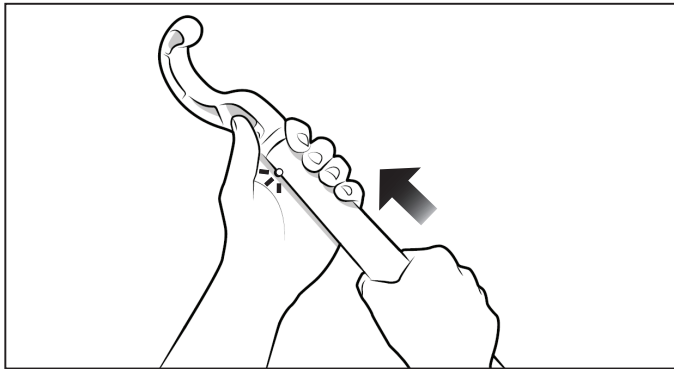

**Figure 6. Removal Hook**

2. Secure the hook on the cleaner handle. Bring the cleaner to the waterline.

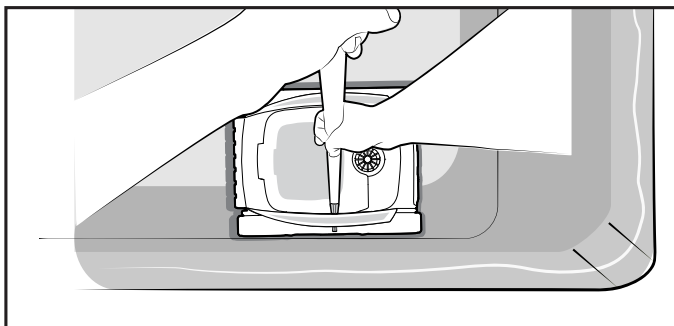

**Figure 7. Secure the Hook**

3. Pull up the cleaner by the handle and hold vertically to let the water drain into the pool.

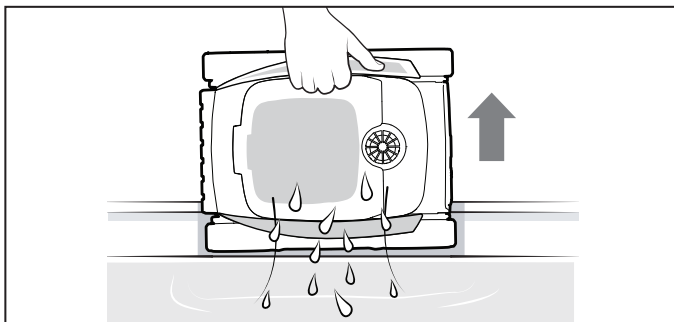

**Figure 8. Drain the Cleaner**

#### Floating Leash Removal

1. Grab the floating ring and pull cleaner toward the surface

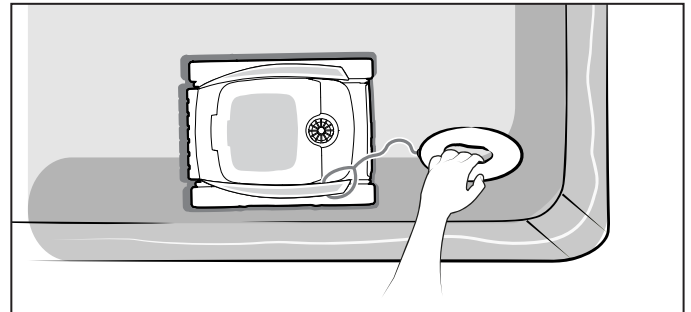

**Figure 9. Grab the Floating Leash**

2. Pull up the cleaner by the handle and hold vertically to let the water drain into the pool.

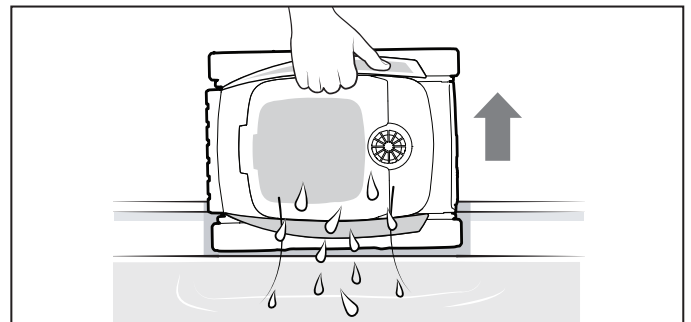

**Figure 10. Drain the Cleaner**

## Section 4. Maintenance

### **⚠ WARNING**

To avoid electric shock and other hazards which could result in permanent injury or death, disconnect (unplug) the cleaner from the power source before performing any cleaning and maintenance.

#### 4.1 Clean the Filter Canister

The filter canister should be cleaned at the end of each cycle before debris dries.

1. Open the cover.

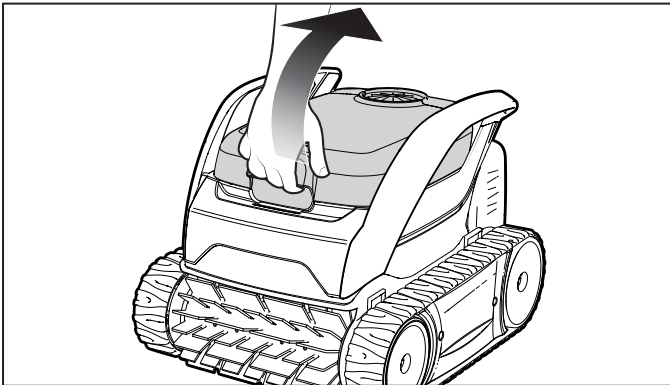

Figure 11. Lift Cleaner Cover

2. Remove the filter canister from the cleaner.

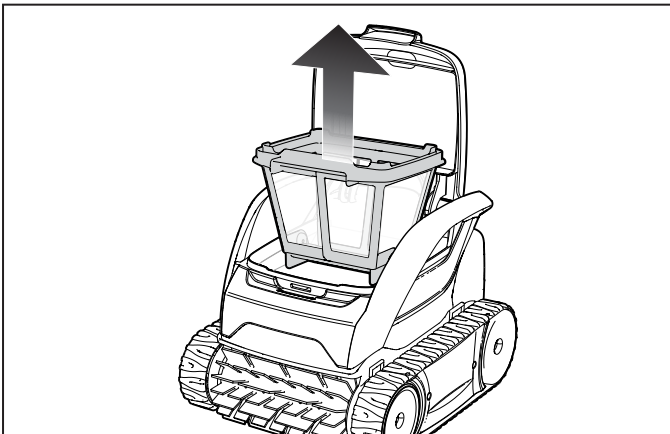

Figure 12. Remove Filter Canister

3. Empty all debris from the filter canister, then rinse the filter and the cleaner using a hose.

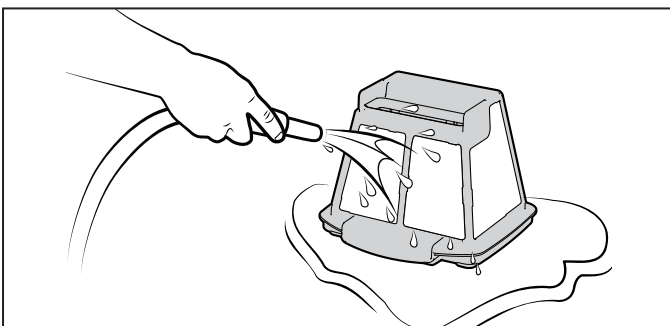

Figure 13. Wash the Filter Canister

**NOTE:** Periodically, remove the filter canister and clean thoroughly with soapy water and a soft bristle brush

4. Replace the filter canister into the cleaner.

#### 4.2 Charge the Cleaner

1. Always dry the cleaner and charging contacts before charging.
2. Charge and store the cleaner in an indoor location.

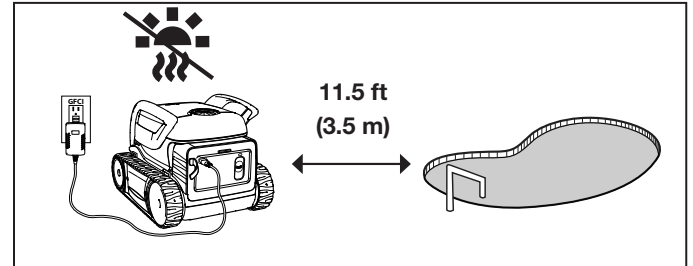

Figure 14. Charging Location

#### 4.3 Storage

##### Everyday Storage

Store the cleaner in a protected and dry place with an ambient temperature between 50°F (10°C) and 70°F (21°C), out of reach of children, pets, other foreign objects, etc.

- Never store or dry the cleaner in direct sunlight.
- DO NOT expose cleaner to fire, excessive temperatures, ignition sources, or pool and spa chemicals.
- DO NOT leave the cleaner in the water when not in use.

##### Long-Term & Winter

Remove the cleaner from the pool and drain all water to avoid freezing water damage (freeze damage is not covered under warranty).

For long term storage, it is recommended to store the cleaner at 80-100% of battery capacity (indicated by solid GREEN LED).

You may either:

- Leave the cleaner and charger connected until next use.
- Disconnect and recharge the cleaner at the start of season.

Store cleaner and charger out of direct sunlight, rain or inclement weather.



## 4.4 Replacing Wear Parts

### 4.4.1 Replacing Brushes

The cleaner is fitted with PVC brushes with a “wear” indicator.

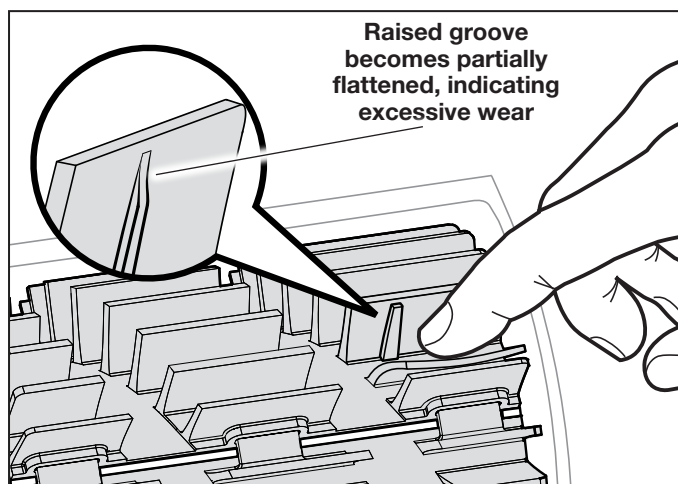

Figure 15. Worn Brush Indicator

To maintain cleaner performance at its best you need to replace the brush as soon as one of the wear indicators is reached (even if the blade wear is not even). It is recommended that you replace the brush when the rubber is worn down to the top of the wear indicator (or every two years, whichever comes first).

To replace a worn brush:

1. Separate the edges of the brush and undo the tabs. Remove the worn brushes.

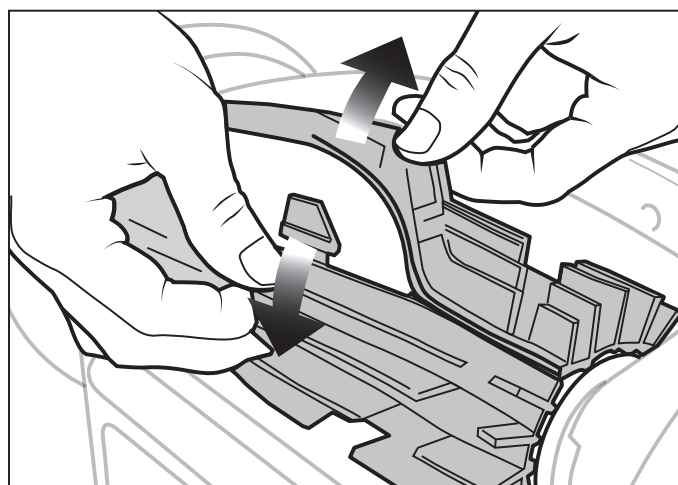

Figure 16. Undo the Tabs of the Brush

2. To install the new brush, position the new brush on the roller with the cleaning blades facing away from the roller.

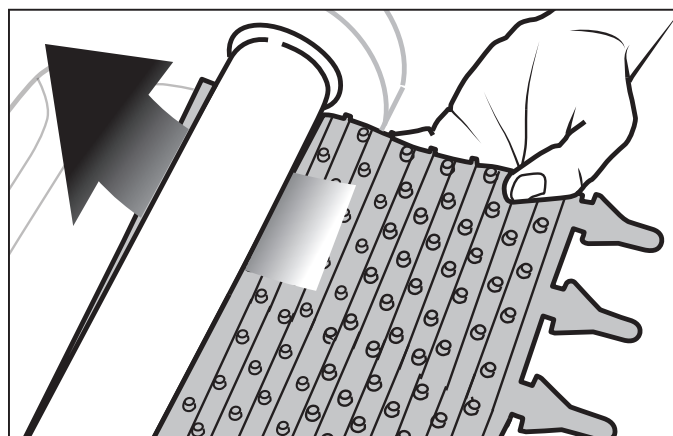

Figure 17. Install the New Brush

3. Thread each tab into the slot provided and gently feed it through until the heel comes out at the other side of the slot.

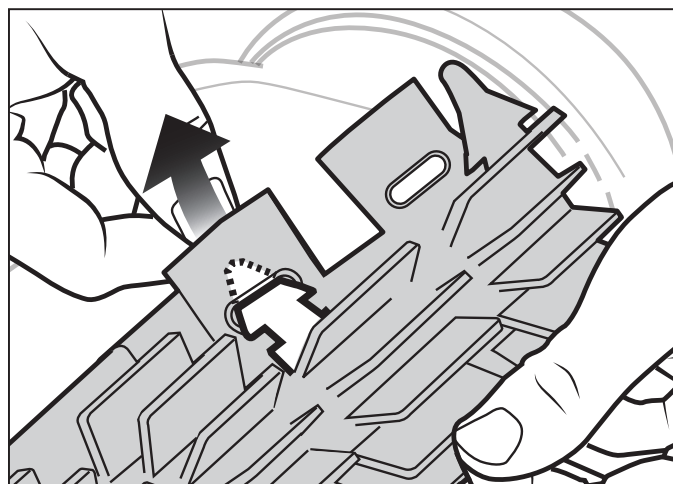

Figure 18. Pull Tabs Through Each Slot

4. Use a pair of scissors to cut the tabs 3/4 inch from the heel so that they are no higher than the cleaning blade.

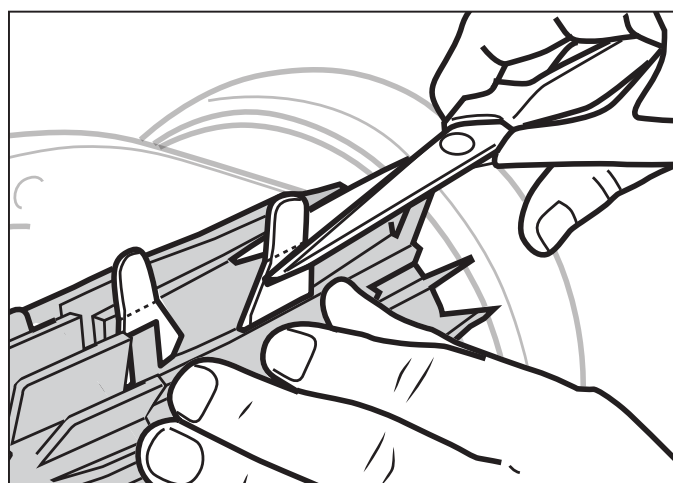

Figure 19. Cut Tabs

## 4.5 Replacing the Tracks

1. Stand the cleaner on its side.

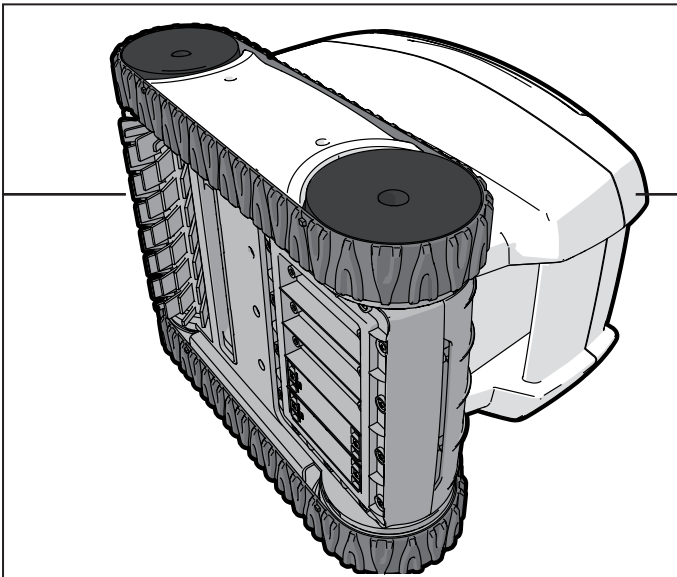

Figure 20. Stand Cleaner on its Side

2. Starting at one of the wheels, pull on the inside of the track to separate the tire lip from the wheel. Remove the track from the cleaner.
3. To install a new track, place the inside rib of the track into the groove in the first wheel.
4. Stretch the track around the second wheel. Push and position the rib of the track so that the track is seated properly in the groove of the wheel.
5. Verify the rib of the track is positioned properly within the groove of each of the wheels. If necessary, turn the wheels gently to seat track.

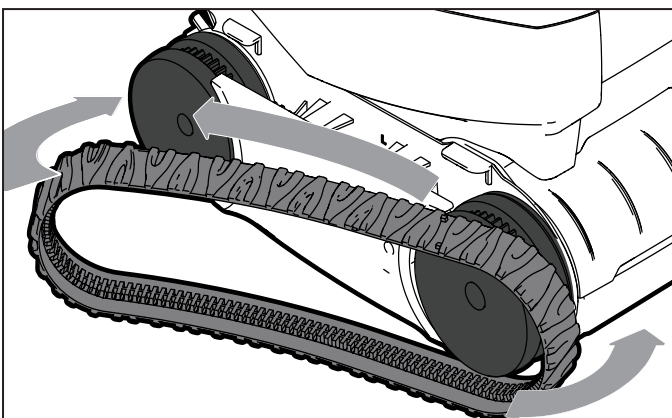

Figure 21. Stretch Track Around Wheels

## 4.6 Spare Parts

The complete spare parts list and exploded view is available on the Polaris website.

- USA: [polarispool.com](http://polarispool.com)
- Canada: [polarispool.ca](http://polarispool.ca)

Contact your local maintenance provider to perform diagnostic tests or repairs not shown in general maintenance.

## 4.7 Recycling & Disposal

**The battery and cleaner must be serviced and/or replaced by a qualified service professional. DO NOT attempt to service the product yourself.**

### Disposal of Li-Ion Batteries

- Regulations and laws pertaining to the recycling and disposal of Li-Ion batteries vary from country to country as well as by state and local governments. You should check the laws and regulations where you live.
- There are a number of facilities that recycle Li-Ion batteries. The Rechargeable Battery Recycling Corporation's web site, [www.rbrc.org](http://www.rbrc.org) is an excellent source for finding a facility to handle these types of batteries. If you are not sure if your waste facility can handle Li-Ion batteries, contact them and verify if they are permitted or not.
- Remember that before any type of disposal the batteries should be discharged completely. Tape the cleaner charging contacts with electrical tape and package so as to prevent contacts accidentally coming together at any time.
- This cleaner contains a maintenance-free, rechargeable lithium ion battery pack, which must be disposed properly. Recycling is required.



## Section 5. Troubleshooting

### 5.1 General Troubleshooting

The following list provides some helpful hints for troubleshooting common challenges when using the cleaner.

| User Issue  | Possible Cause                                   | Suggested Solution  |
|---|--|---|
| The cleaner does not stay on the pool surface or is floating excessively. | There is air trapped inside the cleaner housing. | Remove cleaner from pool and re-submerge (see <i>"Submerge the Cleaner"</i> on page 8).   |
|   | The filter canister is full or dirty.            | Dispose of debris and thoroughly clean the filter canister with mild soap and a soft brush. Then, re-submerge the cleaner (see <i>"Clean the Filter Canister"</i> on page 10).  |
| The cleaner is not moving.  | The cleaner may not be charged.                  | The outlet the charger is connected to is not supplying electrical power. Check that the outlet to which the charger is connected is receiving electricity.   |
|   | Cycle not started.                               | Remove from water and start the cleaner by sliding the power switch down and releasing it.  |
|   | Reset needed.                                    | Try turning the cleaner off, then on again to see if that helps. If not, turn off the cleaner using the slider by sliding down and holding for 20 seconds. Then, connect the cleaner to the charger to wake it up. If the problem is not resolved, contact your local retailer to request a diagnostic review or contact Technical Support at 1.800.822.7933. |
| The cleaner does not fully charge.  | Dirty charging contacts.                         | If the indicator does not turn green after 6 + hours of charging, clean the charging contacts on both cleaner and charger with a cloth and fresh water. Dry the cleaner before connecting to charger after each cycle use.  |
| The cleaner is not cleaning the pool effectively.                         | Filter canister is full or dirty.                | Dispose of debris and thoroughly clean the filter canister with mild soap and a soft brush. Then, re-submerge the cleaner (see <i>"Clean the Filter Canister"</i> on page 10).  |
|   | Brushes are worn.                                | Check the wear indicator(s) (see <i>"Replacing Wear Parts"</i> on page 11).   |
|   | Tire track coming off wheels.                    | Verify track is properly inserted in the wheel groove. If problem persists, replace the tire track (see <i>"Replacing the Tracks"</i> on page 12).  |
|   | The cleaner is not fully charged.                | Charge the cleaner.   |
| The cleaner does not collect debris or go forward.                        | Debris jamming traction motor.                   | Remove any debris in the front brush area.  |

## 5.2 Cleaner Error Codes

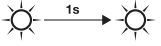
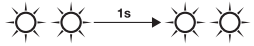
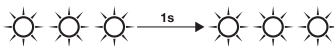
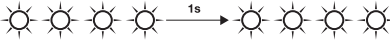
| Blinking Red  | Error                                | Solutions   |
|---|--------------------------------------|---|
|  | <p>Motor Error</p>                   | <ul style="list-style-type: none"> <li>• Turn cleaner wheels to ensure they are not jammed.</li> <li>• Check brushes and tracks for debris.</li> <li>• Contact your retailer for a diagnostic review or contact Technical Support at 1.800.822.7933.</li> </ul>   |
|  | <p>Battery Error</p>                 | <ul style="list-style-type: none"> <li>• The battery block needs to be replaced.</li> <li>• Contact your retailer for a diagnostic review or contact Technical Support at 1.800.822.7933.</li> </ul>  |
|  | <p>Charging Error</p>                | <ul style="list-style-type: none"> <li>• Clean the charging contacts on the cleaner with a cloth and fresh water (non-salt water).</li> </ul>   |
|  | <p>Charging Error (too hot/cold)</p> | <ul style="list-style-type: none"> <li>• The temperature detected during charging is outside of the recommended temperature range for recharging the cleaner 40°F — 109°F (5°C — 43°C).</li> <li>• Charging is paused until temperature is within normal range.</li> <li>• Charge the cleaner in a new location.</li> </ul> |

## NOTES

**Zodiac Pool Systems LLC**  
2882 Whiptail Loop # 100  
Carlsbad, CA 92010, USA  
PolarisPool.com | 1.800.822.7933

**Zodiac Pool Systems Canada, Inc.**  
2-3365 Mainway  
Burlington, ON L7M 1A6, Canada  
PolarisPool.ca | 1.800.822.7933

**A Fluidra Brand**

©2024 Zodiac Pool Systems LLC. All rights reserved. ZODIAC® is a registered trademark of Zodiac International, S.A.S.U., used under license. All other trademarks are the property of their respective owners.

H0847100\_REVA

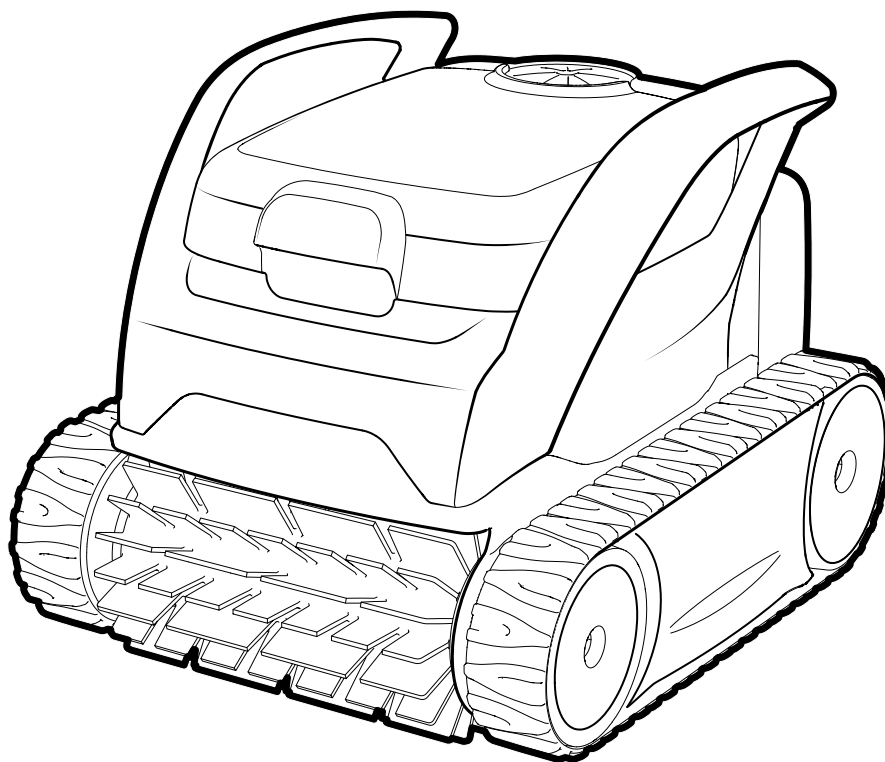

---

## **Robot nettoyeur sans fil compact PIXEL™**

TYPE ET37--

### **⚠ AVERTISSEMENT**

À DES FINS DE SÉCURITÉ - Pour tout autre chose que le nettoyage et l'entretien de routine décrits dans ce guide, ce produit doit être entretenu par un professionnel qualifié ayant une expérience suffisante dans l'installation et l'entretien des équipements de piscine afin que toutes les instructions du manuel d'installation et d'utilisation complet du produit puissent être suivies exactement. Toutes les consignes de sécurité du manuel complet doivent être suivies explicitement afin d'éviter tout risque de blessure. Une mauvaise installation ou utilisation annule la garantie. Ne jamais allumer le nettoyeur s'il n'est pas complètement immergé dans l'eau. Le non-respect de cette consigne pourrait annuler la garantie et causer de graves dommages aux moteurs du nettoyeur.

## Table des matières

|  |  |           |
|--|--|-----------|
| <b>Section 1. Consignes de sécurité importantes .</b>            | <b>Section 4. Entretien .....</b>        | <b>26</b> |
| <b>20</b>  | 4.1 Nettoyer la cartouche filtrante..... | 26        |
| <b>Section 2. Spécifications du robot nettoyeur 22</b>           | 4.2 Charger le nettoyeur .....           | 26        |
| 2.1 Spécifications générales .....                               | 4.3 Entreposage .....                    | 26        |
| <b>Section 3. Fonctionnement général du robot nettoyeur.....</b> | 4.4 Remplacement des pièces d'usure..... | 27        |
| <b>22</b>  | 4.5 Remplacement des chenilles .....     | 28        |
| 3.1 Installation de recharge .....                               | 4.6 Pièces de rechange.....              | 28        |
| 23   | 4.7 Recyclage et élimination .....       | 28        |
| 3.2 Information/Statut des DEL .....                             | <b>Section 5. Dépannage .....</b>        | <b>29</b> |
| 23   | 5.1 Guide de dépannage général.....      | 29        |
| 3.3 Statut du chargeur .....                                     | 5.2 Codes d'erreur du nettoyeur .....    | 30        |
| 23   |  |           |
| 3.4 Mise en marche du nettoyeur .....                            |  |           |
| 24   |  |           |
| 3.5 Immerger le nettoyeur .....                                  |  |           |
| 24   |  |           |
| 3.6 Retrait.....   |  |           |
| 25   |  |           |

## CONSERVER CES DIRECTIVES

MERCI POUR L'ACHAT DE CE NETTOYEUR POLARIS.

VOTRE ROBOT NETTOYEUR POLARIS A ÉTÉ CONÇU ET FABRIQUÉ POUR ÊTRE FACILEMENT INSTALLÉ ET IL NÉCESSITE PEU D'ENTRETIEN. AVANT D'INSTALLER VOTRE NOUVEAU NETTOYEUR POLARIS, VEUILLEZ SUIVRE LES ÉTAPES SUIVANTES:

- 1) Faire une demande d'enregistrement du produit.
- 2) Enregistrez vos informations d'achat sur les espaces fournis ci-dessous.
- 3) Joindre votre facture (ou une copie) à cette page.

En prenant ces mesures, vous assurerez un service de garantie rapide, le cas échéant. Si une réparation est nécessaire, veuillez contacter votre premier revendeur. Si le revendeur initial n'offre pas de service de garantie, veuillez visiter [www.polarispool.com](http://www.polarispool.com) pour localiser une société de service indépendante près de chez vous. Si vous êtes dans l'impossibilité de localiser un prestataire de service, veuillez appeler notre Service de soutien technique au 1.800.822.7933.

ENREGISTRER VOS DONNÉES DU NETTOYEUR POLARIS ICI :

Date d'achat \_\_\_\_\_ Acheté de \_\_\_\_\_ Numéro de série : \_\_\_\_\_  
(situé sur la tête du robot)

Ville \_\_\_\_\_ État/Province \_\_\_\_\_ Zip/Code postal \_\_\_\_\_

## Déclaration de la FCC

Cet appareil est conforme à la section 15 de la réglementation de la FCC et à la norme RSS exempte de licence IC. Son fonctionnement est soumis aux deux conditions suivantes : (1) cet appareil ne doit pas causer d'interférences nuisibles et (2) il doit supporter toutes les interférences reçues, y compris celles pouvant entraîner un fonctionnement indésirable.

**REMARQUE :** Cet équipement a été testé et déclaré conforme aux limites pour un appareil numérique de Classe B, conformément à la partie 15 des directives FCC. Ces limites sont conçues pour fournir une protection raisonnable contre les interférences nuisibles dans une installation résidentielle. Cet équipement génère, utilise et peut émettre de l'énergie de fréquence radio. S'il n'est pas installé et utilisé conformément aux instructions, il peut causer des interférences nuisibles aux communications radio. Toutefois, il n'existe aucune garantie que des interférences ne se produiront pas dans une installation particulière. Si cet équipement provoque des interférences nuisibles avec la réception radio ou télévisée, ce qui peut être déterminé en éteignant et en rallumant l'équipement, l'utilisateur doit essayer de corriger les interférences en appliquant l'une ou plusieurs des mesures suivantes:

- Réorienter ou déplacer l'antenne de réception.
- Augmenter la distance entre l'équipement et le récepteur.
- Connecter l'équipement sur une prise différente de celle sur laquelle le récepteur est connecté.
- Consulter le revendeur ou un technicien radio/TV expérimenté pour obtenir de l'aide

### MISE EN GARDE

Les changements ou les modifications qui ne sont pas approuvés explicitement par la partie responsable de la conformité pourraient annuler le droit de l'utilisateur à exploiter l'équipement.

## CONSERVER CES DIRECTIVES

## Section 1. Consignes de sécurité importantes

### LIRE ET SUIVRE TOUTES LES DIRECTIVES

Félicitations pour l'achat de ce robot nettoyeur Polaris. Veuillez lire l'intégralité du manuel avant d'installer votre nouveau robot nettoyeur de piscine. Votre robot nettoyeur doit être installé et utilisé comme spécifié.

#### AVERTISSEMENT

**Le non-respect des avertissements ci-dessous peut entraîner des lésions permanentes, l'électrocution ou la mort. PRÉVENIR LES DÉCHARGES ÉLECTRIQUES**

Pour réduire les risques de décharges électriques :

- Veuillez lire attentivement le manuel, en particulier les consignes de sécurité, et assurez-vous de bien les comprendre avant d'utiliser le produit. Ne pas utiliser l'équipement autre qu'aux fins spécifiquement prévues par le fabricant. Suivre attentivement les instructions d'utilisation, d'entretien et de réparation.
- L'utilisation de ce nettoyeur ne convient pas aux enfants et aux personnes ayant des capacités physiques, sensorielles ou mentales réduites ni aux personnes inexpérimentées qui ne connaissent pas le produit. Les enfants doivent être surveillés pour s'assurer qu'ils ne jouent pas avec l'appareil, même lorsqu'il n'est pas en marche.
- Les opérateurs qui effectuent l'entretien doivent être parfaitement au courant de ses caractéristiques spéciales et des règles de sécurité. Avant d'utiliser le nettoyeur, lire attentivement le mode d'emploi et s'assurer de bien comprendre les instructions.
- N'utiliser que des pièces de rechange d'origine, ne pas modifier la conception du nettoyeur, ne pas retirer, ne pas contourner ni altérer les dispositifs de sécurité installés. Le fabricant décline toute responsabilité en cas d'utilisation de pièces de rechange qui ne sont pas d'origine. Le non-respect de cette exigence peut gravement mettre en danger la santé et la sécurité des personnes.
- S'assurer que le nettoyeur est éteint avant d'effectuer tout réglage ou entretien que l'utilisateur est autorisé à effectuer. Le nettoyage et l'entretien ne doivent pas être effectués par des enfants.
- Ne pas utiliser le nettoyeur si le capot supérieur ou les brosses sont endommagés.
- Ne jamais utiliser et recharger le nettoyeur dans des environnements explosifs et/ou inflammables.
- Utiliser uniquement le chargeur de batterie fourni par le fabricant. Une mauvaise utilisation peut provoquer des décharges électriques, une surchauffe ou une fuite de liquides corrosifs de la batterie.
- En cas de fuite de liquide, laver le nettoyeur avec de l'eau/un neutralisant; en cas de contact avec les yeux, consulter un médecin. Le liquide éjecté de la batterie peut provoquer des irritations ou des brûlures.
- Si le chargeur de batterie est endommagé, le faire remplacer par le fabricant ou un revendeur Fluidra agréé. Ne PAS essayer de réparer le chargeur de batterie. Un cordon endommagé peut entraîner un contact avec des pièces sous tension.
- Le produit contient des aimants et des composants qui émettent des champs électromagnétiques. Les aimants et les champs électromagnétiques peuvent interférer avec les stimulateurs cardiaques, les défibrillateurs et autres appareils médicaux. Maintenir une distance de sécurité entre le dispositif médical et le produit. Consulter un médecin ou le fabricant du dispositif médical pour des informations spécifiques à ce sujet. S'il y a possibilité que le produit interfère avec un stimulateur cardiaque, un défibrillateur ou tout autre appareil médical, arrêter d'utiliser le produit à partir de la distance à laquelle des interférences sont ressenties.
- Ne pas fumer et ni laisser le nettoyeur à proximité d'étincelles ou de flammes. Les batteries peuvent générer des gaz susceptibles de s'enflammer.
- Si des dommages physiques sur le châssis de l'aspirateur sont constatés, comme un boîtier gonflé ou fissuré, ARRÊTER et ne pas continuer à décharger ou à charger la batterie.
- Ne jamais essayer de démonter une batterie. Une batterie peut produire un court-circuit causant de graves brûlures. Éviter tout contact entre les fils ou les éléments métalliques qui pourraient provoquer des étincelles et court-circuiter la batterie. En cas de fuite de la batterie, éviter tout contact avec les liquides qui fuient et mettre le nettoyeur dans un sac en plastique. Porter une protection oculaire complète, des gants et des vêtements de protection lors de l'élimination du nettoyeur. Si des liquides qui fuient entrent en contact avec la peau et les vêtements, laver immédiatement avec beaucoup d'eau et de savon. Si des liquides qui fuient entrent en contact avec les yeux, ne pas les frotter, rincer immédiatement les yeux à l'eau courante froide pendant au moins 15 minutes et ne pas les frotter. Consulter un médecin dès que possible.
- Ne pas utiliser un appareil à piles endommagé ou modifié. Les batteries endommagées ou modifiées peuvent présenter un comportement imprévisible entraînant un incendie, une explosion ou un risque de blessure.
- Brancher l'unité à une prise protégée par un disjoncteur différentiel de fuite à la terre (DDFT). Une telle prise DDFT doit être fournie par un installateur qualifié et doit être testée régulièrement. Pour tester le différentiel, appuyer sur le bouton de test. Le différentiel doit couper le DDFT de l'alimentation. Appuyer sur le bouton de remise en route. L'alimentation doit être rétablie. Si le DDFT ne fonctionne pas de cette façon, il est défectueux. Si le DDFT coupe l'alimentation de la pompe sans qu'on ait appuyé sur le bouton de test, un courant à la terre circule, indiquant la possibilité d'une décharge électrique. Ne pas utiliser ce produit. Débrancher le robot nettoyeur et faire corriger le problème par un technicien qualifié avant de l'utiliser.



## ⚠ AVERTISSEMENT

- N'entrez pas dans la piscine lorsque le nettoyeur Polaris est dans l'eau.
- Pour réduire les risques de décharge électrique, ne pas utiliser le robot nettoyeur Polaris ou le chargeur si le cordon est usé ou endommagé. Contacter le Service de soutien technique Zodiac Pool Systems LLC immédiatement pour un entretien approprié et pour le remplacement du cordon d'alimentation endommagé.
- Ne pas utiliser un bloc de pile ou un appareil à piles endommagé ou modifié. Les batteries endommagées ou modifiées peuvent présenter un comportement imprévisible entraînant un incendie une explosion ou un risque de blessure.
- Double isolation: pour une protection permanente contre les risques de décharge électrique, utiliser uniquement des pièces de rechange identiques lors de l'entretien. Ne pas essayer de réparer vous-même le robot nettoyeur Polaris, le chargeur ou le cordon d'alimentation.
- NE PAS UTILISER DE RALLONGE POUR BRANCHER L'ADAPTATEUR DE RECHARGE À L'ALIMENTATION ÉLECTRIQUE. UTILISER UNE PRISE PROTÉGÉE PAR UN DISJONCTEUR DIFFÉRENTIEL DE FUITE À LA TERRE (DDFT).
- NE JAMAIS OUVRIR LE CHARGEUR.
- SOUS DES CONDITIONS ABUSIVES, LE LIQUIDE PEUT ÊTRE ÉJECTÉ DE LA BATTERIE; ÉVITER LE CONTACT. Le liquide éjecté de la batterie peut provoquer des irritations ou des brûlures. EN CAS DE CONTACT ACCIDENTEL, RINCER AVEC DE L'EAU. EN CAS DE CONTACT AVEC LES YEUX, CONSULTER UN MÉDECIN.
- NE PAS EXPOSER LE BLOC DE BATTERIE OU L'APPAREIL À UN FEU OU À UNE TEMPÉRATURE EXCESSIVE. L'EXPOSITION AU FEU OU À UNE TEMPÉRATURE SUPÉRIEURE À 265 °F/ 130 °C PEUT PROVOQUER UNE EXPLOSION.

### **Durée de vie de la batterie et mise au rebut des batteries Li-Ion**

- Les réglementations et les lois relatives au recyclage et à l'élimination des batteries Li-Ion varient d'un pays à l'autre ainsi que selon les États et les gouvernements locaux. Il faut vérifier les lois et règlements du lieu de résidence.
- Il existe un certain nombre d'établissements qui recyclent les batteries Li-Ion. Le site Web de la Rechargeable Battery Recycling Corporation, [www.rbrc.org](http://www.rbrc.org), est une excellente source pour trouver une installation capable de gérer ces types de piles. En cas de doute sur la gestion des déchets des batteries Li-Ion de l'établissement de traitement des déchets, les contacter et vérifier si elles sont autorisées ou non.
- Ne pas oublier qu'avant tout type d'élimination, les batteries doivent être complètement déchargées. Coller les contacts de charge du nettoyeur avec du ruban électrique et un emballage afin d'éviter que les contacts ne se rejoignent accidentellement à tout moment..
- Ce nettoyeur contient une batterie au lithium-ion rechargeable sans entretien, qui doit être éliminée de manière appropriée. Le recyclage s'impose.

### **Chargeur de batterie**

- Utiliser UNIQUEMENT le chargeur de batterie fourni avec cet appareil.
- Le chargeur de batterie doit être connecté uniquement à un circuit d'alimentation protégé par un disjoncteur de fuite à la terre (DDFT).

### **PRÉVENIR LES BLESSURES ET LA NOYADE DES ENFANTS**

- Pour réduire les risques de blessures, ne pas permettre aux enfants d'utiliser ce produit. L'appareil n'est pas un jouet pour enfants.
- Ne laisser personne, surtout des jeunes enfants, s'asseoir, piétiner, s'appuyer ou monter sur des appareils faisant partie du système opérationnel de la piscine.

## ⚠ MISE EN GARDE

### **Le non-respect des avertissements suivants peut causer des dommages à l'équipement de la piscine ou des blessures corporelles.**

- Le nettoyeur Polaris doit être installé et utilisé comme spécifié.
- Ce produit est conçu pour être utilisé avec des piscines installées de manière permanente. Ne pas utiliser avec des piscines pouvant être entreposées. Une piscine permanente est construite dans le sol, sur le sol ou dans un bâtiment, de telle manière qu'elle ne puisse pas être facilement démontée et rangée. Une piscine pouvant être rangée est construite pour pouvoir être démontée facilement aux fins d'entreposage, puis remontée à son état initial.
- Nettoyer le panier filtrant dans le nettoyeur Polaris après chaque utilisation.
- Ne pas utiliser pas le produit dans votre piscine si la température de l'eau est supérieure à 35 °C (95 °F) ou inférieure à 13 °C (55 °F).

### **UTILISATION DU ROBOT NETTOYEUR POLARIS DANS UNE PISCINE À REVÊTEMENT EN VINYLE**

- Certains motifs de revêtement en vinyle sont particulièrement susceptibles à une usure rapide de la surface ou à l'enlèvement du motif causé par des objets qui entrent en contact avec la surface en vinyle, y compris des brosses de piscine, des jouets de piscine, des flotteurs, des fontaines, des distributeurs de chlore et des robots nettoyeurs de piscine automatiques. Certains motifs de revêtement en vinyle peuvent être excessivement éraflés ou érodés par un simple frottement de la surface avec une brosse de piscine. L'encre du motif peut également s'effacer pendant le processus d'installation ou lorsqu'il entre en contact avec des objets se trouvant dans la piscine. Zodiac Pool Systems, LLC décline toute responsabilité pour l'enlèvement ou l'érosion du motif ou tout marquage sur les revêtements en vinyle ; ces dommages ne sont d'ailleurs pas couverts par la garantie limitée.

## CONSERVER CES DIRECTIVES

## Section 2. Spécifications du robot nettoyeur

### 2.1 Spécifications générales

Caractéristiques générales du nettoyeur:

|   |  |
|---|--|
| <b>⚠ AVERTISSEMENT</b>  |  |
| Utiliser uniquement le chargeur de batterie fourni avec le nettoyeur. |  |

|   |  |
|---|--|
| <b>Tension d'alimentation du chargeur de batterie</b> | 110 à 240 V; 50/60 Hz<br>Classe II*          |
| <b>Tension d'alimentation</b>                         | 21,6 V CC                                    |
| <b>Capacité de la batterie</b>                        | 5,1 Ah                                       |
| <b>Puissance de fonctionnement</b>                    | 25 W   |
| <b>Taille du robot nettoyeur (IxPxH)</b>              | 36 x 29 x 29 cm<br>(14 x 11,4 x 11,4 pouces) |
| <b>Poids du robot nettoyeur</b>                       | 13 lb (6 kg)                                 |
| <b>Poids avec l'emballage</b>                         | 17,6 lb (8 kg)                               |
| <b>Filtration</b>                                     | Panier filtrant à usage général              |
| <b>Durées des cycles</b>                              | 90 min fond seulement                        |
| <b>Température de charge</b>                          | Max 109°F (43°C)<br>Min 40°F (5°C)           |
| <b>Plage de température de l'eau</b>                  | Max 95°F (35°C)<br>Min 55°F (13°C)           |
| <b>Profondeur de fonctionnement :</b>                 | Max 13 pi (4 m)<br>Min. 15 po (40 cm)        |

\*Classe II : Un appareil ayant une isolation double ou renforcée qui ne nécessite pas une mise à la terre.

### Contenu

L'emballage doit contenir les éléments suivants:

- Nettoyeur Polaris
- Chargeur
- Crochet de retrait
- Laisse de flottaison

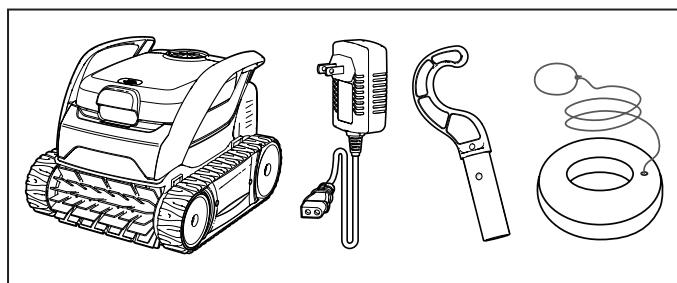

Figure 1. Contenu

## Section 3. Fonctionnement général du robot nettoyeur

### ⚠ MISE EN GARDE

Pour éviter d'endommager le robot nettoyeur, veiller à respecter les consignes suivantes :

- Retirer le nettoyeur de la piscine une fois le cycle de nettoyage terminé.
- Le ranger à l'abri de la lumière directe du soleil ou des intempéries
- Pour le retrait, utiliser le crochet de retrait manuel ou la laisse de flottaison.
- Prendre des précautions supplémentaires en sortant le robot de la piscine. Il devient plus lourd lorsqu'il est rempli d'eau.
- Retirer toujours le robot nettoyeur de la piscine lors de la super chloration ou de l'ajout d'acide.
- Ne pas manipuler le robot nettoyeur pendant son fonctionnement.
- S'assurer que le nettoyeur n'est pas en mode de fonctionnement avant de le manipuler.

### ⚠ AVERTISSEMENT

NE PAS utiliser de rallonge pour connecter le chargeur

- Suivre toutes les instructions de charge et ne pas charger en dehors de la plage de température spécifiée dans les instructions. Une charge incorrecte ou à des températures en dehors de la plage spécifiée peut endommager la batterie et augmenter le risque d'incendie.
- Lors de la charge, le nettoyeur ne doit PAS être exposé à la lumière directe du soleil, à la pluie ou aux intempéries, aux sources d'inflammation de la chaleur, aux produits chimiques de la piscine ou à l'eau. NE PAS placer le nettoyeur et le chargeur en contact direct avec la terre.

### IMPORTANT

- Démarrer le nettoyeur, puis l'immerger complètement dans l'eau pour démarrer le cycle de nettoyage.
- À la fin de chaque cycle, retirer le robot nettoyeur de la piscine et mettre à charger.
- Nettoyer la cartouche filtrante après chaque cycle de nettoyage.
- Ne pas laisser votre robot nettoyeur dans la piscine de manière permanente.

Le robot nettoyeur Polaris comprend une fonction de sécurité qui l'arrête automatiquement s'il est allumé, mais non immergé dans l'eau.

### 3.1 Installation de recharge

1. Sélectionner un emplacement de charge (prise DDFT) à au moins 11,5 pieds (3,5 m) de la piscine, à l'abri de la lumière directe du soleil, de la pluie ou des intempéries.

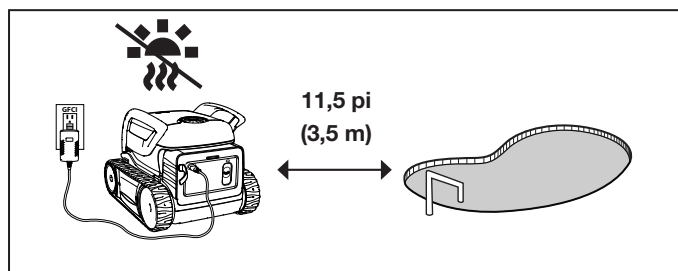

Figure 2. Emplacement de charge

2. Brancher le chargeur sur une prise DDFT.
3. Avant d'utiliser le nettoyeur pour la première fois, le charger complètement jusqu'à ce que le voyant de la batterie soit vert fixe.

4. Sécher le nettoyeur et les contacts de charge, puis charger le nettoyeur avant chaque cycle de nettoyage. Le voyant de batterie clignote lentement en orange pendant la charge, clignote lentement en vert lorsqu'il peut être utilisé pour exécuter un cycle et s'affiche en vert fixe lorsqu'il est complètement chargé.

#### **⚠ AVERTISSEMENT**

Le non-respect des avertissements ci-dessous peut entraîner des dommages permanents, l'électrocution ou la noyade.

#### **PRÉVENIR LES DÉCHARGES ÉLECTRIQUES ET LES INCENDIES**

- Brancher le chargeur uniquement à une prise protégée par un disjoncteur différentiel de fuite à la terre (DDFT). L'utilisateur doit contacter un électricien certifié s'il ne peut pas vérifier que la prise est protégée par un DDFT ou non.
- Ne pas utiliser de rallonge pour connecter le chargeur.
- Ne laisser personne nager pendant que le robot nettoyeur est dans la piscine.
- Suivre toutes les instructions de charge et ne pas charger le nettoyeur en dehors de la plage de température spécifiée dans les instructions. Une charge incorrecte ou à des températures en dehors de la plage spécifiée peut endommager la batterie et augmenter le risque d'incendie.

### 3.2 Information/Statut des DEL

|                                    |                   |   |
|------------------------------------|-------------------|---|
| <b>Pendant la recharge</b>         | Vert fixe         | Complètement chargé                       |
|                                    | Vert clignotant   | Prêt pour un cycle complet (1 h 30 min)   |
|                                    | Orange clignotant | Batterie faible, en recharge              |
|                                    | Rouge clignotant  | Erreur. Voir « Dépannage » à la page 29.  |
| <b>Prêt à démarrer (débranché)</b> | Vert fixe         | Prêt pour l'immersion                     |
|                                    | Orange fixe       | Batterie faible                           |
|                                    | Orange clignotant | Batterie très faible, ne peut fonctionner |
|                                    | Rouge clignotant  | Erreur. Voir « Dépannage » à la page 29.  |
| <b>Pendant le cycle</b>            | Vert fixe         | Cycle en cours                            |
|                                    | Orange fixe       | Batterie faible                           |
|                                    | Rouge clignotant  | Erreur. Voir « Dépannage » à la page 29.  |
|                                    | Désactivé(e)      | Cycle terminé                             |

**IMPORTANT :** Le nettoyeur se met en veille profonde après 8 jours d'inactivité pour protéger la batterie. Lorsque tous les voyants sont éteints, le nettoyeur est en mode veille. Brancher le chargeur pour l'activer. Si cela ne fonctionne pas, consulter « Dépannage » à la page 29.

### 3.3 Statut du chargeur

|   |            |  |
|---|------------|--|
|  | Vert fixe  | Chargeur reçoit la tension. Le nettoyeur n'est pas branché dans le chargeur. |
|   | Rouge fixe | Le nettoyeur est branché dans le chargeur et se recharge.                    |
|   | Vert fixe  | Le nettoyeur est branché dans le chargeur et est complètement rechargé.      |

### 3.4 Mise en marche du nettoyeur

1. Replacer le couvercle de protection sur le port de charge.
2. Démarrer le nettoyeur en glissant l'interrupteur d'alimentation vers le bas et le relâcher.

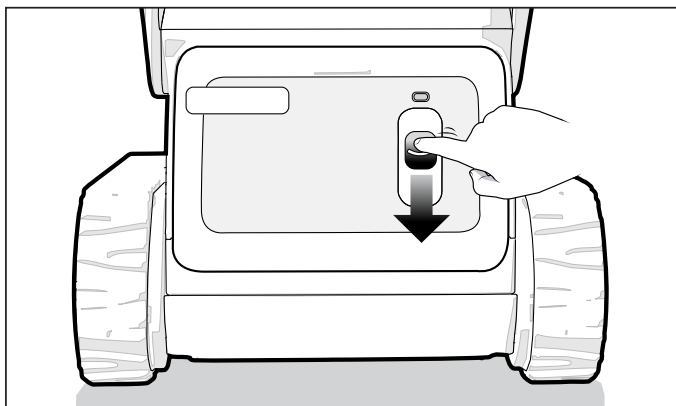

Figure 3. Glisser vers le bas et relâcher

3. Le nettoyeur ne démarre pas tant qu'il n'aura pas détecté d'eau.

### 3.5 Immerger le nettoyeur



OPTIONNEL : Fixer la laisse de flottaison à la poignée pour aider au retrait du nettoyeur des piscines hors terre.

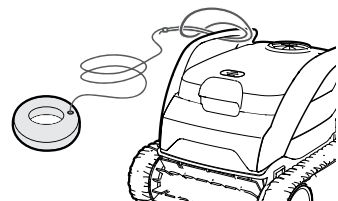

1. Au centre, immerger le robot nettoyeur dans la piscine et le maintenir en position verticale pour libérer l'air emprisonné à l'intérieur.

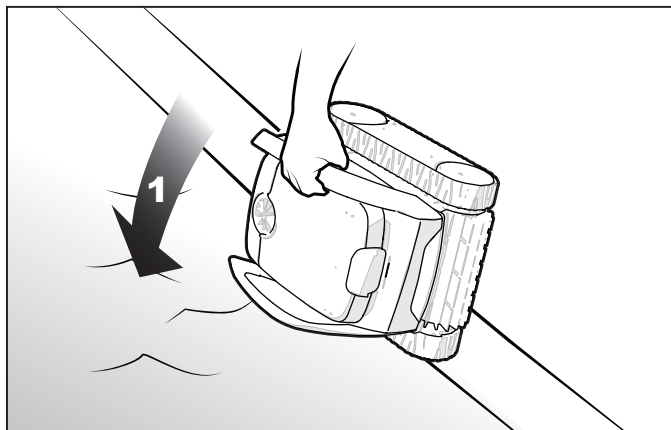

Figure 4. Immerger le robot nettoyeur verticalement

2. Attendre l'arrêt complet des bulles, puis laisser le nettoyeur s'enfoncer au fond de la piscine.

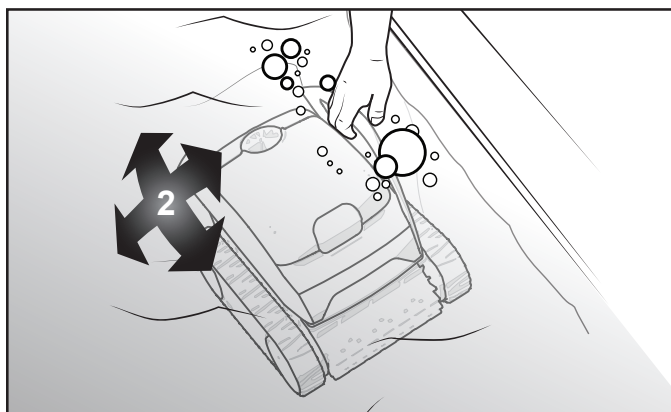

Figure 5. Le robot nettoyeur s'enfonçant au fond de la piscine

3. Le cycle de nettoyage commencera dès que le nettoyeur détecte l'eau de la piscine.

#### ⚠ AVERTISSEMENT



Ne pas entrer dans la piscine lorsque le robot nettoyeur est dans l'eau.

### 3.6 Retrait

Retirer le nettoyeur de l'eau en utilisant soit le crochet OU la laisse de flottaison :

#### Retrait du crochet

1. Fixer le crochet à une perche de nettoyage de piscine standard (non comprise).

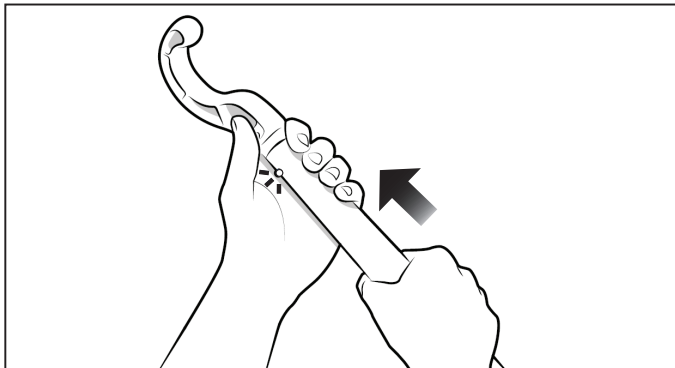

Figure 6. Crochet de retrait

2. Fixer le crochet sur la poignée du nettoyeur. Amener le nettoyeur à la ligne de flottaison.

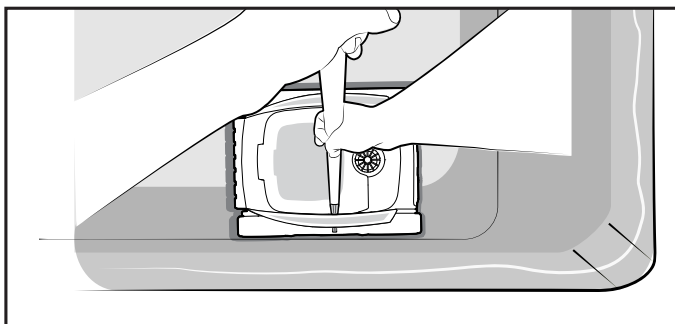

Figure 7. Fixer le crochet

3. Soulever le nettoyeur par la poignée et tenir verticalement pour laisser l'eau s'écouler dans la piscine.

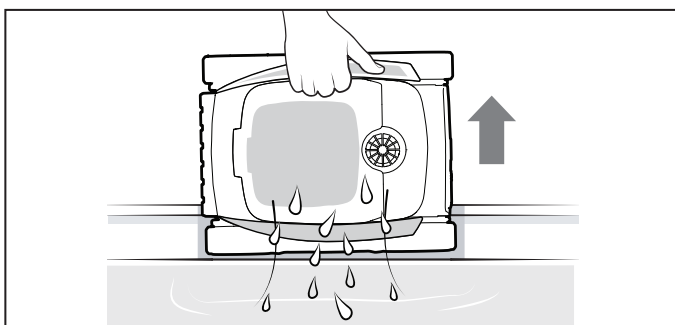

Figure 8. Vidanger le nettoyeur

#### Retrait avec laisse de flottaison

1. Saisir l'anneau de flottaison et tirer le nettoyeur vers la surface

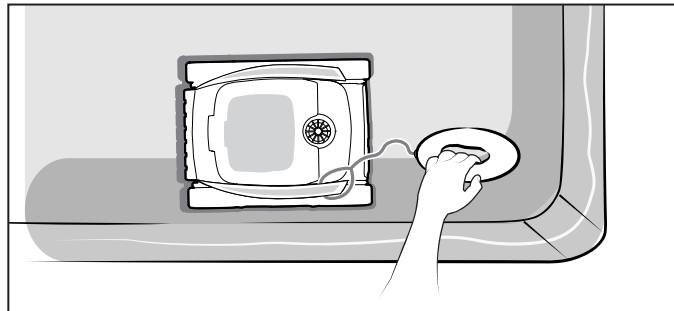

Figure 9. Saisir la laisse de flottaison

2. Soulever le nettoyeur par la poignée et tenir verticalement pour laisser l'eau s'écouler dans la piscine.

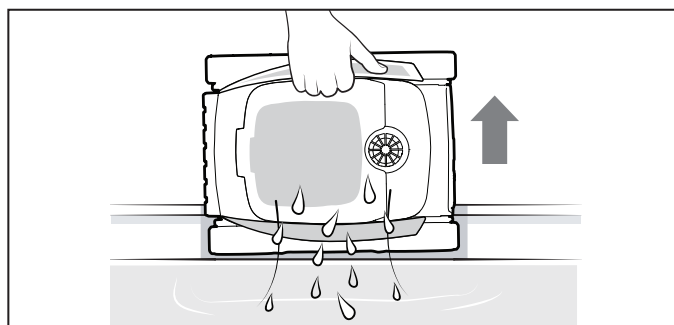

Figure 10. Vidanger le nettoyeur

## Section 4. Entretien

### ⚠ AVERTISSEMENT

Pour éviter les décharges électriques et autres dangers pouvant entraîner des blessures permanentes ou la mort, déconnecter (débrancher) le nettoyeur de la source d'alimentation avant de procéder au nettoyage et à l'entretien.

#### 4.1 Nettoyer la cartouche filtrante

La cartouche filtrante doit être nettoyée à la fin de chaque cycle avant que les débris sèchent.

1. Ouvrir le couvercle.

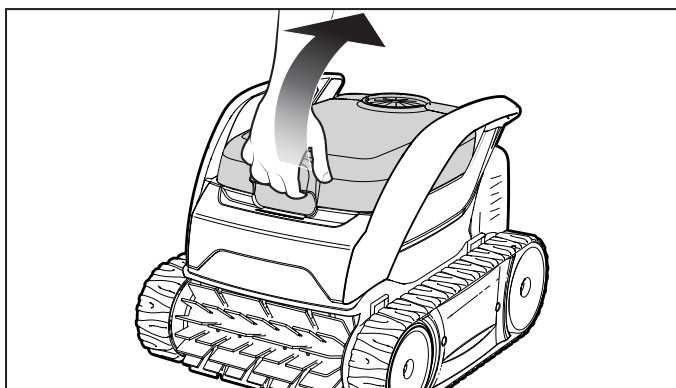

Figure 11. Soulever le couvercle du nettoyeur

2. Retirer la cartouche filtrante du nettoyeur.

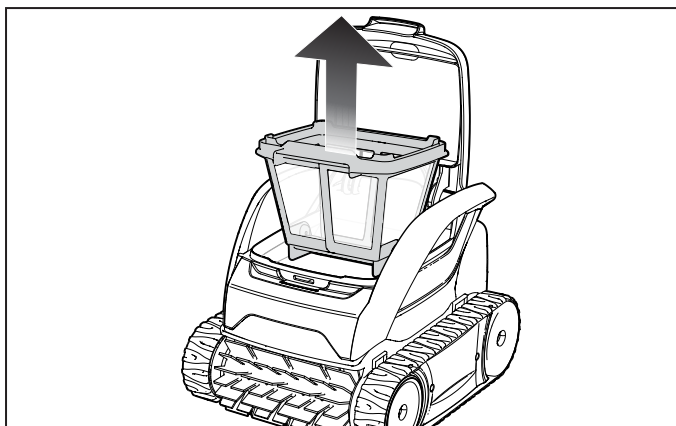

Figure 12. Retirer la cartouche filtrante

3. Vider tous les débris du panier filtrant, puis rincer le panier, le support et le robot nettoyeur à l'aide d'un tuyau.

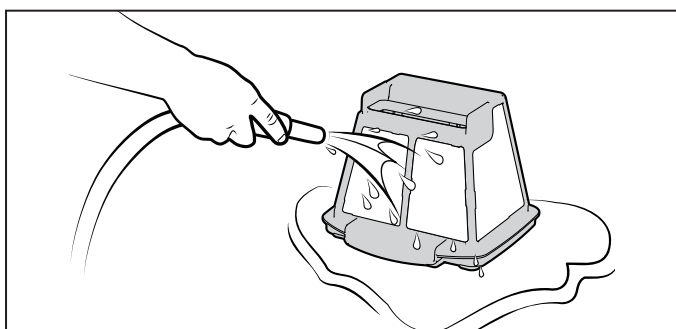

Figure 13. Laver la cartouche filtrante

**REMARQUE :** Périodiquement, retirer le panier filtrant et le nettoyer soigneusement avec de l'eau savonneuse et une brosse à poils doux

4. Reposer le panier filtrant du nettoyeur.

#### 4.2 Charger le nettoyeur

1. Toujours sécher le nettoyeur et les contacts de charge avant de charger.
2. Charger et ranger le nettoyeur dans un endroit intérieur.

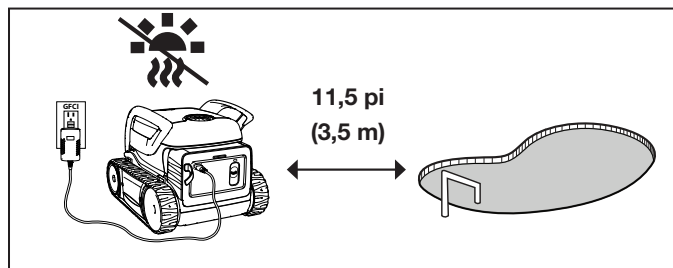

Figure 14. Emplacement de charge

#### 4.3 Entreposage

##### Entreposage quotidien

Ranger le nettoyeur dans un endroit protégé et sec à une température ambiante comprise entre 50 °F (10 °C) et 70 °F (21 °C), hors de portée des enfants et des animaux domestiques, autres objets, etc.

- Ne jamais ranger ni sécher le nettoyeur à la lumière directe du soleil.
- NE PAS exposer le nettoyeur au feu, à des températures excessives, à des sources d'inflammation ou à des produits chimiques pour piscine/spa.
- NE PAS laisser le robot nettoyeur dans la piscine lorsqu'il n'est pas utilisé.

##### Longue durée et hiver

Retirer l'aspirateur de la piscine et vider toute l'eau afin d'éviter tout dommage causé par le gel (les dommages causés par le gel ne sont pas couverts par la garantie).

Pour un entreposage de longue durée, il est recommandé de ranger le nettoyeur à 80-100 % de la capacité de la batterie (indiqué par un voyant DEL VERTE fixe).

Il est possible soit :

- Laisser le nettoyeur et le chargeur connectés jusqu'à la prochaine utilisation.
- Débrancher et recharger le robot en début de saison.

Entreposer le nettoyeur et le chargeur à l'abri de la lumière directe du soleil ou des intempéries.



## 4.4 Remplacement des pièces d'usure

### 4.4.1 Remplacement des brosses

Le robot est équipé de brosses en PVC avec indicateur « d'usure ».

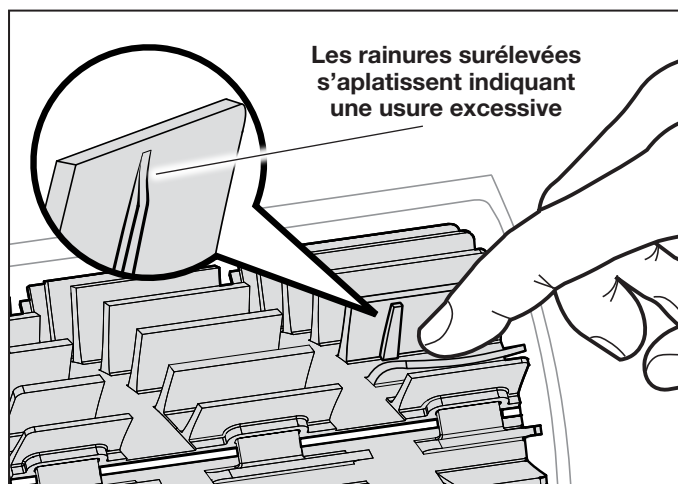

Figure 15. Indicateur de brosse usée

Pour maintenir des performances de brosseage optimales, vous devrez remplacer la brosse dès que l'un des indicateurs d'usure a atteint le niveau maximal (même si l'usure de la lame n'est pas uniforme). Nous vous recommandons de remplacer la brosse lorsque le caoutchouc est usé jusqu'au niveau de la partie supérieure de l'indicateur d'usure (ou tous les deux ans, selon la première de ces éventualités).

Pour remplacer une brosse usée:

1. Séparer les bords de la brosse et défaire les languettes. Enlever les brosses usées.

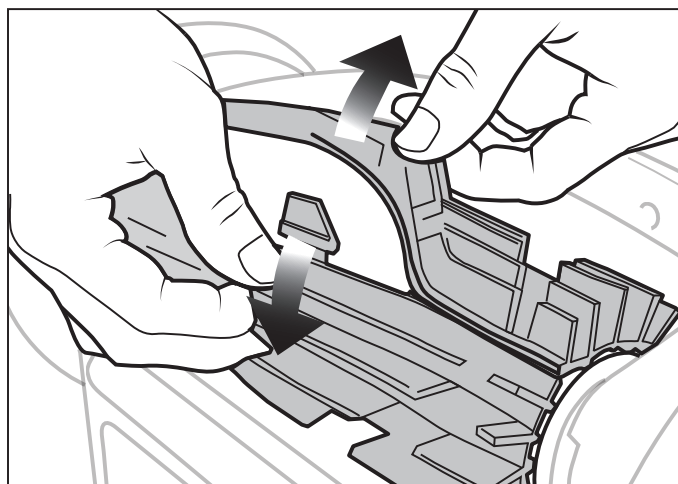

Figure 16. Enlever les onglets de la brosse

2. Pour installer la nouvelle brosse, la positionner sur le rouleau avec des lames de nettoyage éloignées du rouleau.

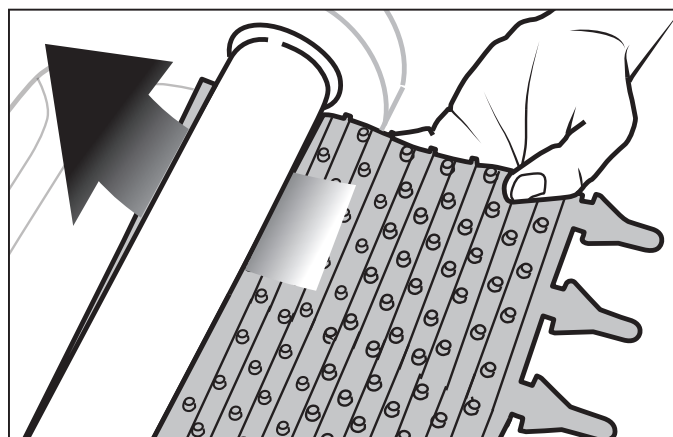

Figure 17. Installer la nouvelle brosse

3. Enfiler chaque languette dans la fente fournie et l'introduire délicatement jusqu'à ce que le talon sorte de l'autre côté de la fente.

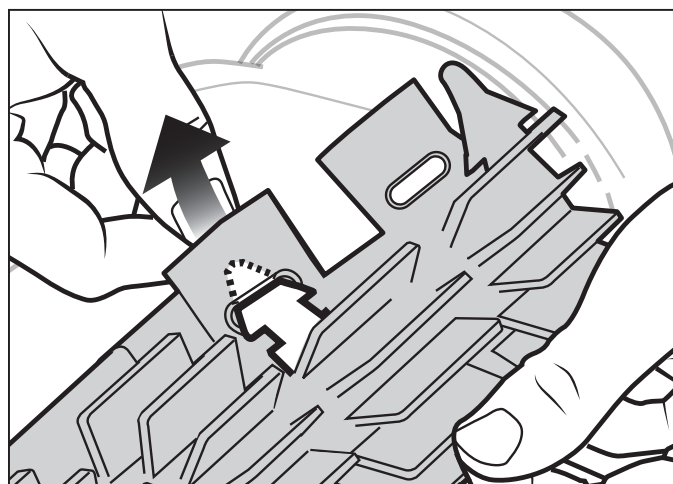

Figure 18. Tirer les onglets à travers chaque fente

4. Utiliser une paire de ciseaux pour couper les languettes à 3/4 pouce du talon, de sorte qu'elles ne soient pas plus hautes que la lame de nettoyage.

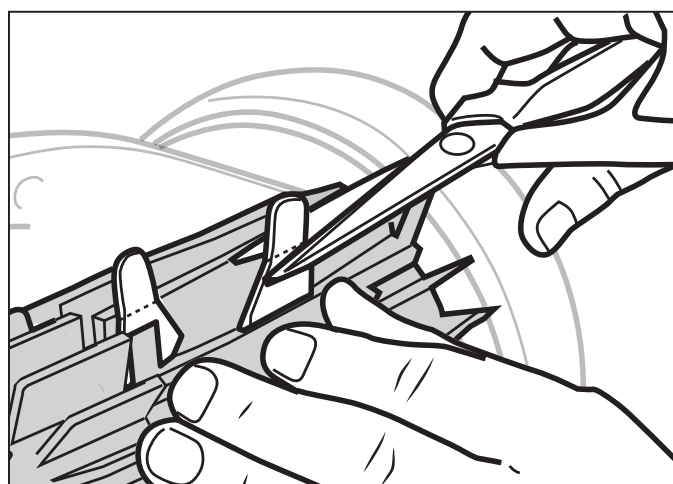

Figure 19. Couper les onglets

## 4.5 Remplacement des chenilles

1. Placer le robot nettoyeur à la verticale sur un côté.

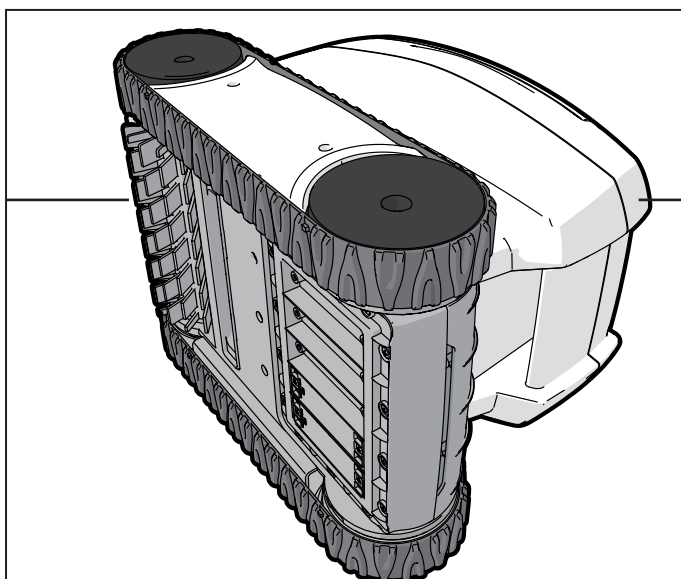

Figure 20. Placer le robot nettoyeur à la verticale sur un côté

2. En commençant par l'une des roues, tirer sur l'intérieur de la chenille pour séparer le rebord du pneu de la roue. Retirer la chenille du robot nettoyeur.
3. Pour installer une nouvelle chenille, placer la nervure intérieure de la chenille dans la rainure de la première roue.
4. Étirer la chenille autour de la deuxième roue. Pousser et positionner la nervure de la chenille de manière à ce que la chenille soit correctement assise dans la rainure de la roue.
5. Vérifier que la nervure de la chenille est positionnée correctement dans la rainure de chacune des roues. Au besoin, tourner les roues doucement pour asseoir la chenille.

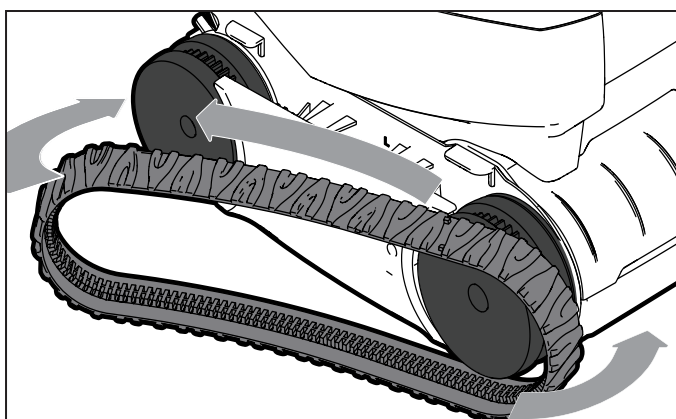

Figure 21. Étirer la chenille autour des roues

## 4.6 Pièces de rechange

La liste complète des pièces de rechange et la vue éclatée sont disponibles sur le site Web de Polaris.

- États-Unis : [polarispool.com](http://polarispool.com)
- Canada : [polarispool.ca](http://polarispool.ca)

Contactez votre détaillant local pour effectuer des tests de diagnostic ou des réparations non répertoriées dans l'entretien général.

## 4.7 Recyclage et élimination

**La batterie et le nettoyeur doivent être entretenus ou remplacés par un professionnel d'entretien qualifié. Ne PAS essayer de réparer le produit vous-même.**

### Mise au rebut des batteries Li-Ion

- Les réglementations et les lois relatives au recyclage et à l'élimination des batteries Li-Ion varient d'un pays à l'autre ainsi que selon les États et les gouvernements locaux. Il faut vérifier les lois et règlements du lieu de résidence.
- Il existe un certain nombre d'établissements qui recyclent les batteries Li-Ion. Le site Web de la Rechargeable Battery Recycling Corporation, [www.rbrc.org](http://www.rbrc.org), est une excellente source pour trouver une installation capable de gérer ces types de piles. En cas de doute sur la gestion des déchets des batteries Li-Ion de l'établissement de traitement des déchets, les contacter et vérifier si elles sont autorisées ou non.
- Ne pas oublier qu'avant tout type d'élimination, les batteries doivent être complètement déchargées. Coller les contacts de charge du nettoyeur avec du ruban électrique et un emballage afin d'éviter que les contacts ne se rejoignent accidentellement à tout moment.
- Ce nettoyeur contient une batterie au lithium-ion rechargeable sans entretien, qui doit être éliminée de manière appropriée. Le recyclage s'impose.



## Section 5. Dépannage

### 5.1 Guide de dépannage général

La liste suivante fournit des astuces utiles pour résoudre les problèmes courants liés à l'utilisation du nettoyeur.

| Problème d'utilisateur   | Cause possible  | Solution suggérée  |
|--|---|--|
| Le nettoyeur ne reste pas sur la surface de la piscine ou flotte trop. | Il y a de l'air emprisonné à l'intérieur du boîtier du nettoyeur. | Retirer le nettoyeur de la piscine et le replonger (voir « <i>Immerger le nettoyeur</i> » à la page 24).   |
|  | Le panier filtrant est plein ou sale.                             | Enlever la saleté et nettoyer soigneusement la cartouche filtrante avec un savon doux et une brosse douce. Ensuite, ré-immerser le nettoyeur (voir « <i>Nettoyer la cartouche filtrante</i> » à la page 26).   |
| Le nettoyeur ne bouge pas.   | Le nettoyeur n'est peut-être pas chargé.                          | La prise à laquelle le chargeur est connecté ne fournit pas d'énergie électrique. Vérifier que la prise à laquelle le chargeur est connecté reçoit de l'électricité.   |
|  | Le cycle n'a pas commencé.  | Retirer de l'eau et démarrer le nettoyeur en glissant l'interrupteur d'alimentation vers le bas et le relâcher.  |
|  | Réinitialisation nécessaire.                                      | Essayer d'éteindre le nettoyeur, puis de le rallumer pour voir si cela aide. Si non, éteindre le nettoyeur en utilisant le curseur en le glissant vers la gauche et en le tenant pendant 20 secondes. Puis, connecter le nettoyeur au chargeur pour le réveiller. Si le problème n'est pas résolu, contacter votre revendeur local pour demander une révision du diagnostic ou contacter le support technique au 1 800 822.7933. |
| Le nettoyeur ne se charge pas complètement.                            | Contacts de charge sales.   | Si le voyant ne devient pas vert après 6 heures et plus en charge, nettoyer les contacts de charge sur le nettoyeur ainsi que sur le chargeur avec un chiffon et de l'eau douce. Sécher le nettoyeur avant de le connecter au chargeur après chaque cycle.   |
| Le nettoyeur ne nettoie pas efficacement la piscine.                   | Le panier filtrant est plein ou sale.                             | Enlever la saleté et nettoyer soigneusement la cartouche filtrante avec un savon doux et une brosse douce. Ensuite, ré-immerser le nettoyeur (voir « <i>Nettoyer la cartouche filtrante</i> » à la page 26).   |
|  | Les brosses sont usées.   | Vérifier le ou les indicateur(s) d'usure (voir « <i>Remplacement des pièces d'usure</i> » à la page 27).   |
|  | La chenille sort des roues.                                       | Vérifier que la chenille est correctement insérée dans la rainure de la roue. Si le problème persiste, remplacer la chenille du pneu (voir « <i>Remplacement des chenilles</i> » à la page 28).  |
|  | Le nettoyeur n'est pas complètement chargé.                       | Charger le nettoyeur.  |
| Le nettoyeur ne ramasse pas les débris ou n'avance pas.                | Des débris bloquent le moteur de traction.                        | Retirer tous les débris dans la zone de la brosse avant.   |

## 5.2 Codes d'erreur du nettoyeur

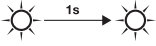
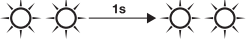
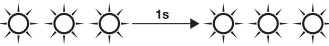
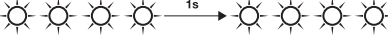
| Rouge clignotant  | Erreur                              | Solutions  |
|---|-------------------------------------|--|
|  | Erreur du moteur                    | <ul style="list-style-type: none"> <li>Faites tourner les roues du robot nettoyeur pour vous assurer qu'elles ne sont pas bloquées.</li> <li>Vérifier s'il y a des débris sur les brosses et les chenilles.</li> <li>Contactez le revendeur pour demander une révision du diagnostic ou contacter le support technique au 1 800 822.7933.</li> </ul>         |
|  | Erreur de batterie                  | <ul style="list-style-type: none"> <li>Le bloc de batterie doit être remplacé.</li> <li>Contactez le revendeur pour demander une révision du diagnostic ou contacter le support technique au 1 800 822.7933.</li> </ul>  |
|  | Erreur de charge                    | <ul style="list-style-type: none"> <li>Nettoyer les contacts de charge du nettoyeur et du chargeur avec un chiffon et de l'eau douce (non salée).</li> </ul>   |
|  | Erreur de charge (Trop chaud/froid) | <ul style="list-style-type: none"> <li>La température détectée durant la recharge est en dehors de la plage de température recommandée pour recharger le nettoyeur 40°F - 109°F (5°C - 43°C).</li> <li>La recharge est en pause jusqu'à ce que la température revienne à une plage normale.</li> <li>Charger le nettoyeur dans un nouvel endroit.</li> </ul> |

## NOTES

**Zodiac Pool Systems LLC**  
2882 Whiptail Loop # 100  
Carlsbad, CA 92010, USA  
PolarisPool.com | 1.800.822.7933

**Zodiac Pool Systems Canada, Inc.**  
2-3365 Mainway  
Burlington, ON L7M 1A6, Canada  
PolarisPool.ca | 1.800.822.7933

**Une marque Fluidra**

©2024 Zodiac Pool Systems LLC. Tous droits réservés. ZODIAC® est une marque de commerce déposée de Zodiac International, S.A.S.U., et utilisée sous licence. Toutes les autres marques sont la propriété de leurs propriétaires respectifs.

H0847100\_REVA

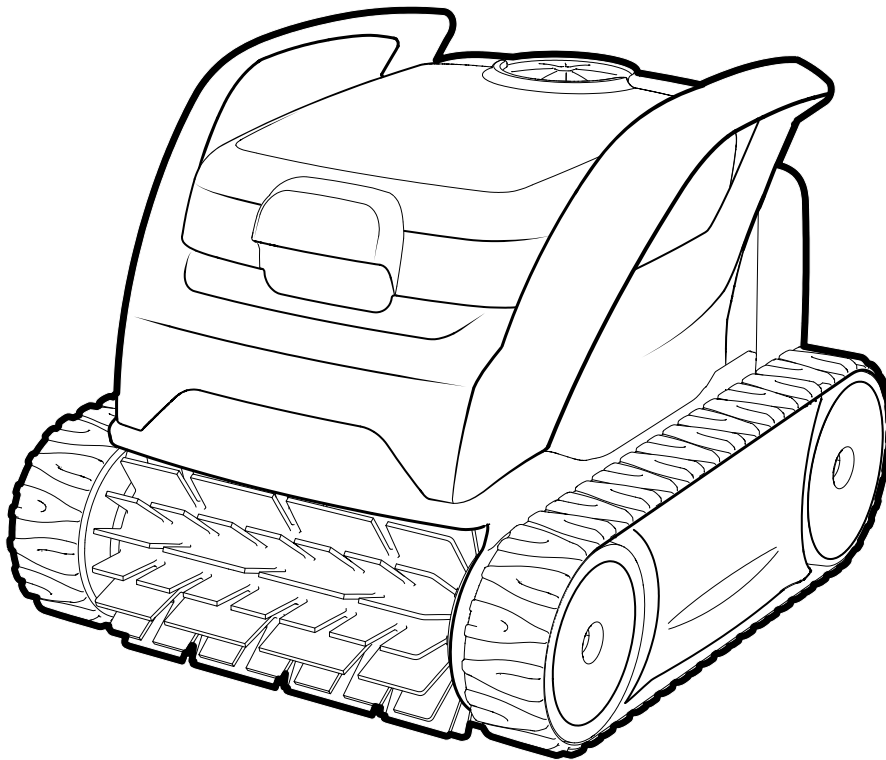

---

## **PIXEL™ Limpiador robótico inalámbrico compacto**

TIPO ET37--

### **⚠ ADVERTENCIA**

**POR SU SEGURIDAD:** Para todo lo que no sea la limpieza y el mantenimiento de rutina que se describen en esta guía, la persona que realiza el servicio de este producto debe ser un profesional cualificado con experiencia suficiente en instalación y mantenimiento de equipos para piscinas, para que todas las instrucciones del manual de instalación y operaciones completo del producto se puedan seguir con exactitud. Todas las instrucciones de seguridad del manual completo deben seguirse explícitamente para evitar peligros de lesión. Una instalación o una operación incorrectas pueden anular la garantía. Nunca encienda el limpiador si no está completamente sumergido en el agua. Si lo hace, puede anularse la garantía y pueden producirse daños graves en los motores del limpiador.

## Contenido

|   |           |   |           |
|---|-----------|---|-----------|
| <b>Sección 1. Instrucciones importantes de seguridad.....</b> | <b>36</b> | <b>Sección 4. Mantenimiento .....</b>           | <b>42</b> |
| <b>Sección 2. Especificaciones del limpiador.....</b>         | <b>38</b> | 4.1 Limpieza del cartucho del filtro .....      | 42        |
| 2.1 Especificaciones generales.....                           | 38        | 4.2 Carga del limpiador .....                   | 42        |
| <b>Sección 3. Funcionamiento general del limpiador.....</b>   | <b>38</b> | 4.3 Almacenamiento .....                        | 42        |
| 3.1 Configuración de carga.....                               | 39        | 4.4 Reemplazo de piezas de desgaste .....       | 43        |
| 3.2 LED de información/estado .....                           | 39        | 4.5 Reemplazo de la oruga .....                 | 44        |
| 3.3 Estado del cargador.....                                  | 39        | 4.6 Repuestos .....                             | 44        |
| 3.4 Puesta en marcha del limpiador.....                       | 40        | 4.7 Reciclaje y eliminación.....                | 44        |
| 3.5 Inmersión del limpiador.....                              | 40        | <b>Sección 5. Resolución de problemas .....</b> | <b>45</b> |
| 3.6 Extracción .....  | 41        | 5.1 Resolución de problemas generales.....      | 45        |
|   |           | 5.2 Códigos de error del limpiador .....        | 46        |

## GUARDE ESTAS INSTRUCCIONES

GRACIAS POR LA COMPRA DE ESTE LIMPIADOR POLARIS.

SU ROBOT LIMPIADOR POLARIS FUE DISEÑADO Y FABRICADO PARA SER DE FÁCIL INSTALACIÓN Y PROPORCIONAR UN FUNCIONAMIENTO CON POCO MANTENIMIENTO. ANTES DE INSTALAR EL LIMPIADOR POLARIS, HAGA LO SIGUIENTE:

- 1) Solicite el registro del producto.
- 2) Registre la información de su compra en los espacios siguientes.
- 3) Adjunte la factura (o una copia) en esta página.

Estos pasos le permitirán asegurarse el servicio de garantía del sistema, si fuera necesario. Si fuera necesario el servicio, póngase en contacto con su distribuidor original. Si el distribuidor original no realizara el servicio de garantía, visite la página [polarispool.com](http://polarispool.com) para ubicar una empresa de servicio independiente cercana a usted. Si no encuentra una empresa de servicio, llame a nuestro departamento de soporte técnico al 1.800.822.7933.

REGISTRE LOS DATOS DE SU LIMPIADOR POLARIS AQUÍ:

Fecha de compra \_\_\_\_\_ Comprado a \_\_\_\_\_ Número de serie: \_\_\_\_\_  
 (Situado en la cabeza del robot)

Ciudad \_\_\_\_\_ Estado/provincia \_\_\_\_\_ Código postal \_\_\_\_\_

## Declaración en relación con la FCC

Este dispositivo cumple con el Apartado 15 de las Normas de la FCC y el estándar RSS exento de licencia IC. La operación está sujeta a las dos condiciones siguientes: (1) este dispositivo no debe ocasionar interferencias perjudiciales y (2) este dispositivo debe aceptar cualquier interferencia recibida, incluidas las interferencias que pudieran producir funcionamiento no deseado.

**NOTA:** Este equipo se probó y se determinó que cumple con los límites de dispositivo digital de Clase B, en conformidad con el Apartado 15 de las Normas de la FCC. Estos límites están diseñados para proporcionar una protección razonable contra las interferencias perjudiciales en una instalación residencial. Este equipo genera, utiliza y puede irradiar energía de radiofrecuencia y, si no se instala y se utiliza de acuerdo con las instrucciones, puede causar una interferencia perjudicial en las comunicaciones de radio. Sin embargo, no se garantiza que no habrá interferencias en una instalación en particular. En caso de que este equipo ocasione una interferencia perjudicial en la recepción de radio o televisión, lo que puede determinarse apagando y encendiendo el equipo, se recomienda al usuario intentar corregir la interferencia mediante una o más de las siguientes medidas:

- Reorientar o reubicar la antena de recepción.
- Aumentar la separación entre el equipo y el receptor.
- Conectar el equipo a una toma que no esté en el mismo circuito en el que está conectado el receptor.
- Solicite ayuda al vendedor o a un técnico experto en radio y TV.

### PRECAUCIÓN

Cualquier cambio o modificación no aprobados explícitamente por la parte responsable del cumplimiento puede anular el permiso del usuario para operar el equipo.

## GUARDE ESTAS INSTRUCCIONES

## Sección 1. Instrucciones importantes de seguridad

### LEA Y SIGA TODAS LAS INSTRUCCIONES

Felicitaciones por la compra del robot limpiador Polaris. Lea todo el manual antes de instalar el nuevo robot limpiador de piscinas. El limpiador debe ser instalado y operado tal como se especifica.

#### ADVERTENCIA

**El incumplimiento de las advertencias aquí indicadas puede ocasionar lesiones permanentes, electrocución o muerte.**

##### **PREVENCIÓN DE DESCARGAS ELÉCTRICAS**

Para reducir el riesgo de descargas eléctricas:

- Lea el manual con atención, en particular las instrucciones de seguridad, y asegúrese de comprenderlos completamente antes de utilizar el producto. Utilice el equipo únicamente para los propósitos previstos específicamente por el fabricante. Siga con atención las instrucciones de operación, mantenimiento y reparación.
- Este limpiador no es adecuado para que lo usen niños ni personas con capacidades físicas, sensoriales o mentales reducidas, o personas inexpertas que no conocen bien el producto. Los niños deben estar supervisados para procurar que no jueguen con el aparato, incluso cuando no está en funcionamiento.
- Los operadores que llevan a cabo el mantenimiento deben conocer la totalidad de las características especiales y las normas de seguridad. Antes de utilizar el limpiador, lea con atención el manual operativo y asegúrese de comprender las instrucciones.
- Utilice únicamente repuestos originales, no cambie el diseño del limpiador y no extraiga, anule ni altere los dispositivos de seguridad instalados. El fabricante no será responsable si se utilizan repuestos no originales. Si no se cumple este requisito, pueden ponerse en grave peligro la salud y la seguridad de las personas.
- Asegúrese de que el limpiador esté apagado antes de llevar a cabo cualquier ajuste o mantenimiento que el usuario tenga autorizado. La limpieza y el mantenimiento no deben ser llevados a cabo por niños.
- No utilice el limpiador si la cubierta superior o los cepillos están dañados.
- Nunca utilice ni recargue el limpiador en entornos explosivos o inflamables.
- Utilice únicamente el cargador de batería suministrado por el fabricante. El uso inadecuado puede provocar descargas eléctricas, sobrecalentamiento o fuga de líquidos corrosivos de la batería.
- Si se fuga líquido, lave el limpiador con agua o neutralizante. En el caso de contacto con los ojos, procure atención médica. El líquido expulsado de la batería puede provocar irritación o quemaduras.
- Si el cargador de la batería está dañado, el fabricante o un distribuidor autorizado de Fluidra deben reemplazarlo. NO intente reparar el cargador de la batería. Un cable dañado puede provocar contacto con piezas energizadas.
- El producto contiene imanes y componentes que emiten campos electromagnéticos. Los imanes y los campos electromagnéticos pueden interferir con marcapasos, desfibriladores y otros dispositivos médicos. Mantenga una distancia segura entre el dispositivo médico y el producto. Consulte a su médico o al fabricante del dispositivo médico para obtener información específica sobre él. Si cree que el producto está interfiriendo con un marcapasos, un desfibrilador u otro dispositivo médico, deje de utilizar el producto a partir de la distancia en la que siente la interferencia.
- No fume cerca del limpiador ni permita que esté cerca de chispas o llamas. Las baterías pueden generar gases que podrían encenderse.
- Si en algún momento detecta daños físicos en el chasis del limpiador, por ejemplo que la carcasa está hinchada o agrietada, DETÉNGASE y no continúe cargando o descargando la batería.
- Nunca intente desarmar la batería. La batería puede provocar un cortocircuito y provocar quemaduras graves. Evite el contacto entre los cables o elementos metálicos que podrían provocar chispas y cortocircuitos en la batería. Si hay una fuga en la batería, evite el contacto con los líquidos y coloque el limpiador en una bolsa plástica. Utilice protección ocular completa, guantes y prendas de protección cuando elimine el limpiador. Si los líquidos que se fugan entran en contacto con la piel y la ropa, lávelos de inmediato con abundante agua y jabón. Si los líquidos que se fugan entran en contacto con los ojos, no se frote los ojos y enjuáguelos de inmediato con agua corriente fresca durante al menos 15 minutos sin frotarlos. Procure atención médica lo antes posible.
- No utilice un aparato a batería que esté dañado o haya sido modificado. Las baterías dañadas o modificadas pueden tener comportamientos impredecibles que ocasionen incendios, explosiones o riesgos de lesiones.
- Conecte la unidad a un tomacorriente protegido con un interruptor de circuito por falla a tierra (GFCI). El tomacorriente con GFCI debe probarse con regularidad y lo debe proporcionar un instalador calificado. Para probar el GFCI, presione el botón de prueba. El GFCI debe interrumpir la energía. Presione el botón Reset (Restablecer). La energía debe restablecerse. Si el GFCI no funciona de esta forma, significa que tiene algún defecto. Si el GFCI interrumpe la alimentación a la bomba sin que se presione el botón de prueba, significa que existe una descarga a tierra, lo que a su vez indica la posibilidad de descargas eléctricas. No utilice este producto. Desconecte el limpiador y solicite a un representante de servicio calificado que solucione el problema antes de utilizarlo.



## **ADVERTENCIA**

- No ingrese en la piscina cuando el limpiador Polaris está en el agua.
- Para reducir el riesgo de descargas eléctricas, no utilice el robot limpiador Polaris ni el cargador si el cable está gastado o dañado. Comuníquese de inmediato con el soporte técnico de Zodiac Pool Systems LLC para el servicio adecuado y el reemplazo del cable dañado.
- No utilice un paquete de baterías ni un aparato a baterías que esté dañado o haya sido modificado. Las baterías dañadas o modificadas pueden tener comportamientos impredecibles que ocasionen incendios, explosiones o riesgos de lesiones.
- Doble aislamiento: Para estar constantemente protegido contra posibles descargas eléctricas, solo utilice piezas de repuesto idénticas al realizar el servicio. No intente reparar el robot limpiador Polaris, el cargador ni el cable de alimentación.
- **NO UTILICE CABLES PROLONGADORES PARA CONECTAR EL ADAPTADOR DE CARGA A UN SUMINISTRO ELÉCTRICO; PROPORCIONE UN TOMACORRIENTE DE GFCI CORRECTAMENTE UBICADO.**
- **NO ABRA NUNCA EL ADAPTADOR DE CARGA.**
- EN CONDICIONES ABUSIVAS, PUEDE SALIR LÍQUIDO DE LA BATERÍA; EVITE EL CONTACTO. EL LÍQUIDO EXPULSADO DE LA BATERÍA PUEDE PROVOCAR IRRITACIÓN O QUEMADURAS. SI SE PRODUCE UN CONTACTO ACCIDENTAL, ENJUAGUE CON AGUA. SI EL LÍQUIDO ENTRA EN CONTACTO CON LOS OJOS, BUSQUE ATENCIÓN MÉDICA.
- **NO EXPONGA LA BATERÍA O EL APARATO AL FUEGO O A TEMPERATURA EXCESIVA. LA EXPOSICIÓN AL FUEGO O A TEMPERATURA SUPERIOR A 265 °F/130 °C PUEDE PROVOCAR UNA EXPLOSIÓN.**

### **Vida útil de la batería y eliminación de las baterías de ion de litio**

- Las normas y leyes relacionadas con el reciclaje y la eliminación de las baterías de ion de litio varían de un país a otro y según los gobiernos estatales y locales. Debe consultar las leyes y normas del lugar donde reside.
- Hay diversas instalaciones que reciclan baterías de ion de litio. El sitio web de Rechargeable Battery Recycling Corporation, [www.rbrc.org](http://www.rbrc.org), es un excelente lugar para buscar centros que procesen estos tipos de batería. Si no sabe con certeza si sus instalaciones de residuos pueden procesar las baterías de ion de litio, comuníquese y verifique si lo tienen permitido.
- Recuerde que, antes de la eliminación las baterías, deben estar completamente descargadas. Aplique cinta de aislamiento eléctrico a los contactos de carga del limpiador y embale de tal modo que se evite que los contactos se junten accidentalmente.
- Este limpiador contiene una batería de ion de litio recargable sin mantenimiento que debe eliminarse correctamente. Es obligatorio reciclarla.

### **Cargador de batería**

- Utilice ÚNICAMENTE el cargador de batería suministrado con este aparato.
- El cargador de la batería debe conectarse únicamente a un circuito de alimentación que esté protegido por una falla a tierra mediante un GFCI.

### **EVITE LESIONES Y AHOGAMIENTO DE NIÑOS**

- Para reducir el riesgo de lesiones, no permita que los niños operen este producto. El aparato no es un juguete para los niños.
- No permita que ninguna persona, especialmente niños pequeños, se siente, pise, se apoye o trepe en los equipos instalados como parte del sistema de operación de la piscina.

## **PRECAUCIÓN**

### **El incumplimiento de estas advertencias puede ocasionar daños a los equipos de la piscina o lesiones personales.**

- El limpiador Polaris debe ser instalado y operado tal como se especifica.
- Este producto está diseñado para el uso en piscinas instaladas de forma permanente. No use este producto con piscinas portátiles. Las piscinas permanentes están construidas dentro del suelo o sobre él, o en un edificio, de tal manera que no se pueden desmontar para su almacenamiento. Las piscinas portátiles están construidas de manera que pueden ser fácilmente desmontadas para su almacenamiento y pueden volver a montarse en su estado original.
- Limpie el cartucho del filtro del limpiador Polaris después de cada uso.
- No utilice el producto en su piscina si la temperatura del agua es superior a 95 °F (35 °C) o inferior a 55 °F (13 °C).

### **USO DEL ROBOT LIMPIADOR POLARIS EN PISCINAS CON REVESTIMIENTO DE VINILO**

- Ciertos patrones de revestimiento de vinilo son particularmente propensos a desgastarse rápido a nivel superficial o a la rotura del patrón provocada por objetos que entran en contacto con la superficie del vinilo, como cepillos para piscina, juguetes para piscina, flotadores, fuentes, dosificadores de cloro y limpiadores automáticos de piscinas. Algunos patrones de revestimiento de vinilo pueden rayarse o desgastarse severamente por acción del simple contacto de la superficie con un cepillo para piscina. La tinta del patrón también puede desprenderse durante el proceso de instalación o cuando entra en contacto con objetos en la piscina. Zodiac Pool Systems LLC no es responsable por roturas, abrasiones o marcas del patrón en revestimientos de vinilo y la garantía limitada no las cubre.

## **GUARDE ESTAS INSTRUCCIONES**

## Sección 2. Especificaciones del limpiador

### 2.1 Especificaciones generales

Las especificaciones generales del limpiador son las siguientes:

|  |
|--|
| <b>⚠ ADVERTENCIA</b>   |
| <b>Utilice únicamente el cargador de la batería suministrado con el limpiador.</b> |

|  |   |
|--|---|
| <b>Voltaje de alimentación del cargador de batería</b>     | 110-240 VCA; 50/60 Hz Clase II*             |
| <b>Voltaje de suministro</b>                               | 21,6 VCC                                    |
| <b>Capacidad de la batería</b>                             | 5,1 Ah                                      |
| <b>Energía operativa</b>                                   | 25 W  |
| <b>Tamaño del limpiador (ancho x profundidad x altura)</b> | 14 x 11,4 x 11,4 pulgadas (36 x 29 x 29 cm) |
| <b>Peso del limpiador</b>                                  | 13 lb (6 kg)                                |
| <b>Peso embalado</b>                                       | 17,6 lb (8 kg)                              |
| <b>Filtrado</b>  | Cartucho del filtro multipropósito          |
| <b>Duraciones del ciclo</b>                                | 90 min de piso solamente                    |
| <b>Temperatura de carga</b>                                | Máx. 109 °F (43 °C)<br>Mín. 40 °F (5 °C)    |
| <b>Rango de temperatura del agua</b>                       | Máx. 95 °F (35 °C)<br>Mín. 55 °F (13 °C)    |
| <b>Profundidad de operación</b>                            | Máx. 13 pies (4 m)<br>Mín. 15 in (40 cm)    |

\* Clase II: Un aparato con doble aislamiento o aislamiento reforzado que no requiere conexión a tierra.

### Contenido

El embalaje debe contener los siguientes artículos:

- Limpiador Polaris
- Gancho de extracción
- Cargador
- Correa flotante



Figura 1. Contenido

## Sección 3. Funcionamiento general del limpiador

|  |
|--|
| <b>⚠ PRECAUCIÓN</b>  |
| <p>Para evitar daños al limpiador, asegúrese del cumplimiento a las siguientes pautas:</p> <ul style="list-style-type: none"> <li>• Retire el limpiador de la piscina después de completado el ciclo de limpieza.</li> <li>• Almacene el limpiador lejos de la luz solar o climas adversos.</li> <li>• Para la recuperación, use el gancho de recuperación manual o la correa flotante.</li> <li>• Tenga especial cuidado cuando retire el limpiador de la piscina. Se vuelve más pesado cuando está lleno de agua.</li> <li>• Siempre retire el limpiador de la piscina cuando realice una cloración fuerte o agregue ácido.</li> <li>• No manipule el limpiador cuando está en funcionamiento.</li> <li>• Asegúrese de que el limpiador no esté en funcionamiento antes de manipularlo.</li> </ul> |

|   |
|---|
| <b>⚠ ADVERTENCIA</b>  |
| <p>NUNCA utilice un cable prolongador para el cargador</p> <ul style="list-style-type: none"> <li>• Siga todas las instrucciones de carga y no lo cargue fuera del rango de temperatura especificado en las instrucciones. La carga incorrecta o a temperaturas fuera del rango especificado puede dañar la batería y aumentar el riesgo de incendios.</li> <li>• Durante la carga, el limpiador NO debe estar expuesto a la luz solar directa, a la lluvia ni a las inclemencias del tiempo, a las fuentes de calor, a los productos químicos de la piscina o del spa ni al agua. NUNCA coloque el limpiador ni el cargador en contacto directo con el suelo de tierra.</li> </ul> |

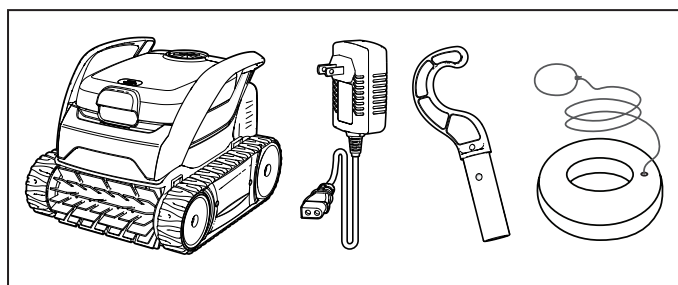
|  |
|--|
| <b>IMPORTANTE</b>  |
| <ul style="list-style-type: none"> <li>• Ponga en marcha el limpiador y sumérjalo completamente en el agua para iniciar el ciclo de limpieza.</li> <li>• Al finalizar cada ciclo, retire el limpiador de la piscina y recárguelo.</li> <li>• Limpie el cartucho del filtro después de cada ciclo de limpieza.</li> <li>• No deje el limpiador en la piscina de forma permanente.</li> </ul> <p>El robot limpiador Polaris incluye una función de seguridad que detiene automáticamente el limpiador si está encendido pero no está sumergido en el agua.</p> |

### 3.1 Configuración de carga

1. Seleccione un lugar de carga (tomacorriente GFCI) en interiores, a una distancia mínima de 11,5 pies (3,5 m) de la piscina y fuera del alcance de la luz solar directa, de la lluvia o de las inclemencias del tiempo.



Figura 2. Ubicación de la carga

2. Enchufe el cargador en un tomacorriente GFCI.
3. Antes de usar el limpiador por primera vez, cárguelo por completo hasta que el indicador de la batería se torne de color verde.

4. Seque el limpiador y los contactos de carga y, luego, cárguelo antes de cada ciclo de limpieza. La luz del indicador de la batería parpadea lentamente en naranja mientras se carga, parpadea lentamente en verde cuando se puede ejecutar un ciclo y se torna de color verde sin parpadear cuando la carga se completa.

#### **⚠ ADVERTENCIA**

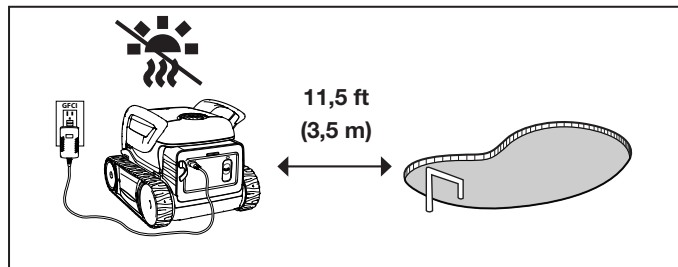
El incumplimiento de las advertencias aquí indicadas puede ocasionar lesiones permanentes, electrocución o ahogamiento.

#### **EVITE LAS DESCARGAS ELÉCTRICAS Y LOS INCENDIOS**

- Conecte la estación de carga únicamente a un tomacorriente protegido por un interruptor de circuito por falla a tierra (GFCI). Contacte a un electricista matriculado si no puede verificar que el tomacorriente esté protegido por un GFCI.
- No utilice un cable prolongador para conectar el cargador.
- No permita que nadie esté en la piscina mientras el limpiador se encuentra en la piscina.
- Siga todas las instrucciones de carga y no cargue el limpiador fuera del rango de temperatura especificado en las instrucciones. La carga incorrecta o a temperaturas fuera del rango especificado puede dañar la batería y aumentar el riesgo de incendios.

### 3.2 LED de información/estado

|   |                     |   |
|---|---------------------|---|
| <b>Durante la carga</b>                   | Verde fijo          | Carga completa  |
|   | Verde parpadeante   | Listo para realizar un ciclo completo (1:30 h)                |
|   | Naranja parpadeante | Batería baja, cargando  |
|   | Rojo parpadeante    | Error. Consulte la “Resolución de problemas” en la página 45. |
| <b>Listo para comenzar (desconectado)</b> | Verde fijo          | Listo para sumergirse   |
|   | Naranja fijo        | Batería baja  |
|   | Naranja parpadeante | Batería muy baja, no puede funcionar                          |
|   | Rojo parpadeante    | Error. Consulte la “Resolución de problemas” en la página 45. |
| <b>Durante el ciclo</b>                   | Verde fijo          | Ciclo en curso  |
|   | Naranja fijo        | Batería baja  |
|   | Rojo parpadeante    | Error. Consulte la “Resolución de problemas” en la página 45. |
|   | Apagado             | Ciclo completado  |

**IMPORTANTE:** Después de 8 días de inactividad, el limpiador activa el modo de suspensión profunda para proteger la batería. Si todos los indicadores están apagados, significa que el limpiador está en modo de suspensión. Enchufe el cargador para activarlo. Si esto no funciona, consulte “Resolución de problemas” en la página 45.

### 3.3 Estado del cargador

|   |            |  |
|---|------------|--|
|  | Verde fijo | Cargador recibiendo energía. Limpiador no conectado al cargador. |
|   | Rojo fijo  | Limpiador conectado al cargador y cargando.                      |
|   | Verde fijo | Limpiador conectado al cargador y completamente cargado.         |

### 3.4 Puesta en marcha del limpiador

1. Colóquele la tapa protectora al puerto de carga.
2. Deslice el interruptor de encendido hacia abajo y suéltelo para poner en marcha el limpiador.



Figura 3. Deslice hacia abajo y suelte

3. El limpiador no empieza a moverse hasta que detecta el agua.

### 3.5 Inmersión del limpiador

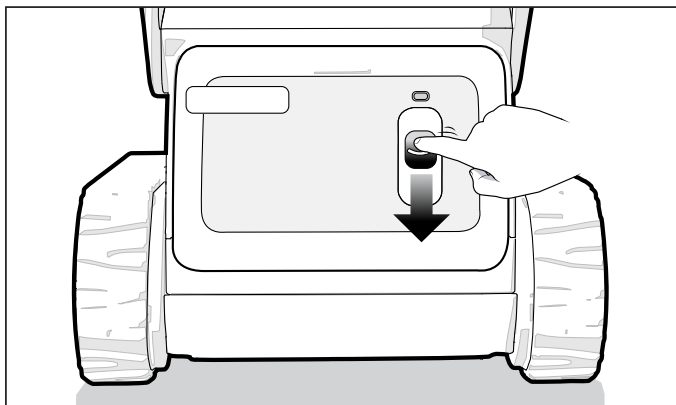
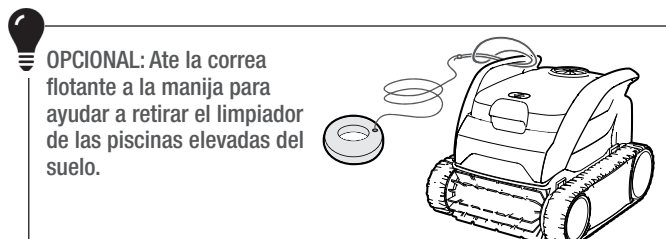

1. En el punto medio, sumerja el limpiador en la piscina y sosténgalo en posición vertical para liberar el aire atrapado.



Figura 4. Sumerja el limpiador en posición vertical

2. Espere a que las burbujas se detengan por completo y deje que el limpiador se sumerja hasta el fondo de la piscina.

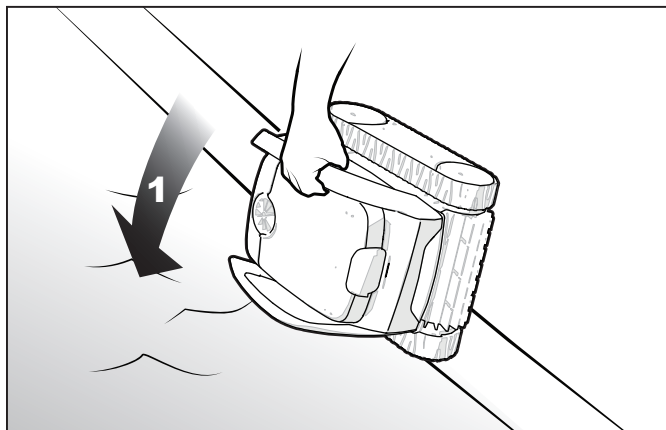

Figura 5. Sumerja el limpiador hasta el fondo de la piscina

3. El ciclo de limpieza comenzará cuando el limpiador detecte el agua de la piscina.

|                      |   |
|----------------------|---|
| <b>⚠ ADVERTENCIA</b> |   |
|                      | No ingrese en la piscina cuando el robot limpiador esté en el agua. |

### 3.6 Extracción

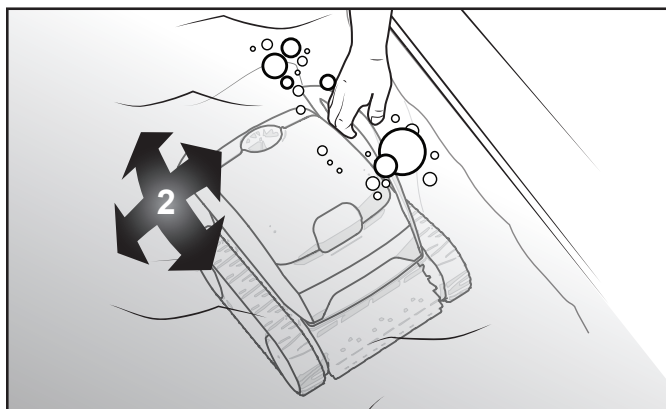
Retire el limpiador del agua usando el gancho O la correa flotante:

#### Extracción con el gancho

1. Fije el gancho suministrado a un palo de limpieza estándar (no incluido).

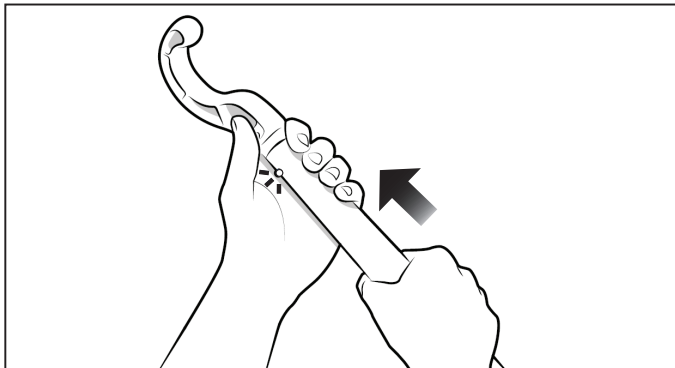

**Figura 6. Gancho de extracción**

2. Fije el gancho en la manija del limpiador. Lleve el limpiador a la línea del nivel del agua.

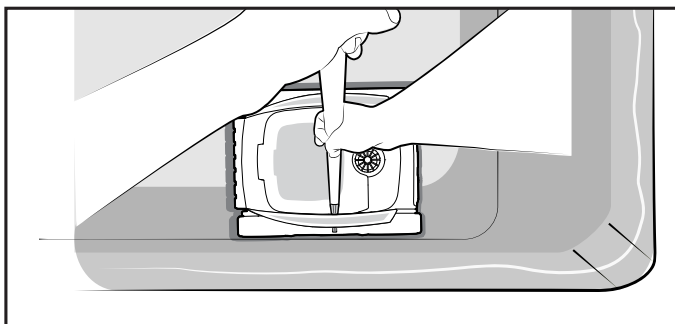

**Figura 7. Fije el gancho**

3. Tire del limpiador con la manija y manténgalo en posición vertical para que el agua se drene en la piscina.

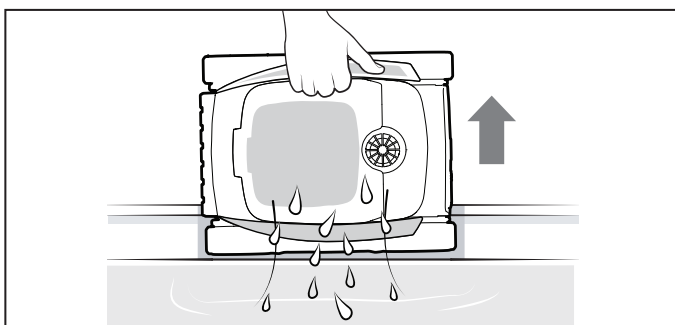

**Figura 8. Drene el limpiador**

#### Extracción con la correa flotante

1. Sujete el anillo flotante y tire del limpiador hacia la superficie.

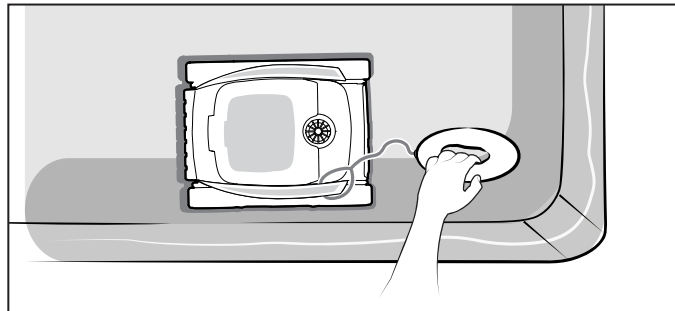

**Figura 9. Sujete la correa flotante**

2. Tire del limpiador con la manija y manténgalo en posición vertical para que el agua se drene en la piscina.

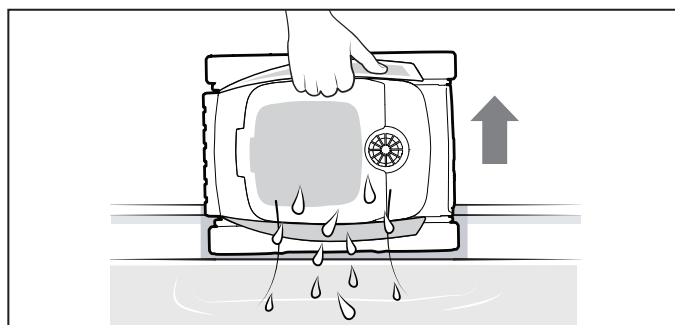

**Figura 10. Drene el limpiador**

## Sección 4. Mantenimiento

### ⚠ ADVERTENCIA

Para evitar descargas eléctricas y otros peligros que podrían ocasionar lesiones permanentes o la muerte, desconecte (desenchufe) el limpiador de la fuente de alimentación antes de realizar cualquier tarea de limpieza o mantenimiento.

#### 4.1 Limpieza del cartucho del filtro

El cartucho del filtro debe limpiarse al final de cada ciclo antes de que los residuos se sequen.

1. Abra la cubierta.



Figura 11. Levante la cubierta del limpiador

2. Retire el cartucho del filtro del limpiador.

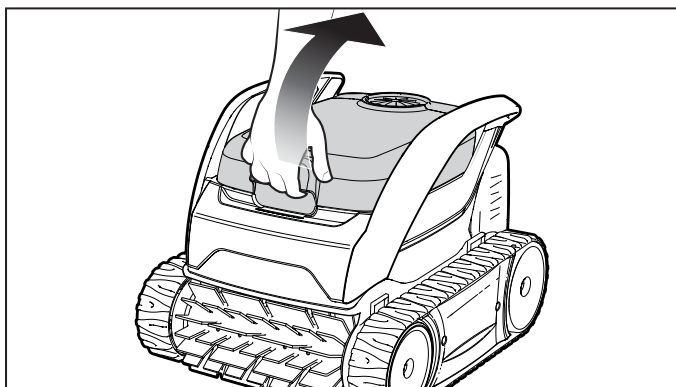

Figura 12. Retire el cartucho del filtro

3. Quite todos los residuos del cartucho del filtro y, a continuación, enjuague el filtro y el limpiador con una manguera.

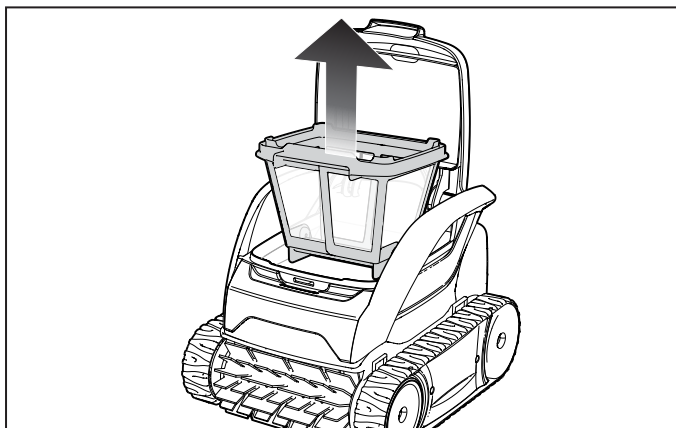

Figura 13. Lave el cartucho del filtro

**NOTA:** Quite el cartucho del filtro periódicamente y límpielo a fondo con agua jabonosa y un cepillo de cerdas suaves.

4. Vuelva a colocar el cartucho del filtro en el limpiador.

#### 4.2 Carga del limpiador

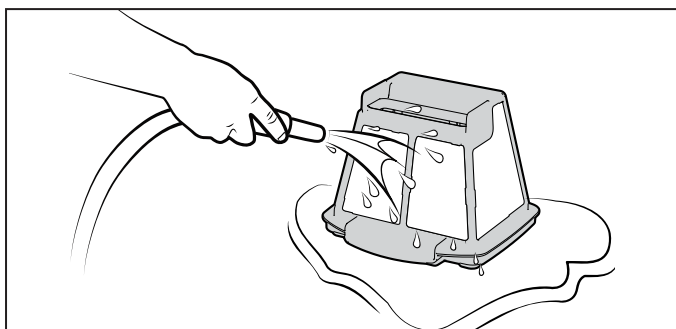
1. Seque siempre el limpiador y los contactos de carga de la antes de la carga.
2. Cargue y guarde el limpiador en interiores.



Figura 14. Ubicación de la carga

#### 4.3 Almacenamiento

##### Almacenamiento diario

Guarde el limpiador en un lugar protegido y seco con una temperatura ambiente entre 50 °F (10 °C) y 70 °F (21 °C), fuera del alcance de los niños, mascotas, otros objetos extraños, etc.

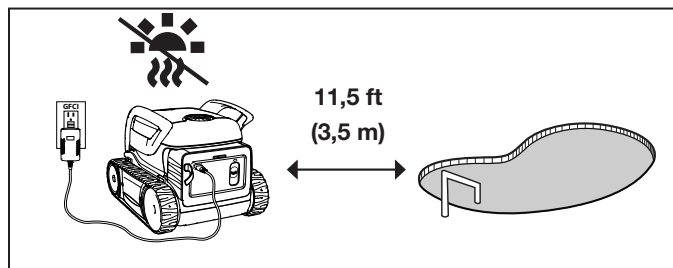
- Nunca debe almacenar ni secar el limpiador bajo luz solar directa.
- NO exponga el limpiador al fuego, a temperaturas excesivas, a fuentes de ignición ni a sustancias químicas de la piscina o del hidromasaje.
- NO deje el limpiador en el agua cuando no esté en uso.

##### Almacenamiento a largo plazo y durante el invierno

Retire el limpiador de la piscina y drene toda el agua para evitar daños por congelamiento del agua (la garantía no cubre este tipo de daños).

Para el almacenamiento a largo plazo, se recomienda almacenar el limpiador al 80-100 % de la capacidad de la batería (indicado por el LED VERDE fijo).

Usted puede realizar cualquiera de las siguientes acciones:

- Dejar el limpiador y el cargador conectados hasta el próximo uso.
- Desconectar y recargar el limpiador al comienzo de la temporada.

Guardar el limpiador y el cargador fuera del alcance de la luz solar directa, la lluvia o las inclemencias del tiempo.



## 4.4 Reemplazo de piezas de desgaste

### 4.4.1 Reemplazo de cepillos

El limpiador cuenta con cepillos de PVC con un indicador de “desgaste”.



Figura 15. Indicador de cepillo gastado

Para mantener el desempeño del limpiador al máximo, se debe cambiar el cepillo ni bien se alcanzan los indicadores de desgaste (aun cuando el desgaste no sea parejo). Se recomienda reemplazar el cepillo cuando la goma se gaste hasta la parte superior del indicador de desgaste (o cada dos años, lo que ocurra primero).

Para reemplazar un cepillo gastado:

1. Separe los bordes del cepillo y desenganche las lengüetas. Retire los cepillos gastados.



Figura 16. Desenganche las lengüetas del cepillo

2. Para instalar el cepillo nuevo, colóquelo en el rodillo con las hojas de limpieza en dirección contraria al rodillo.

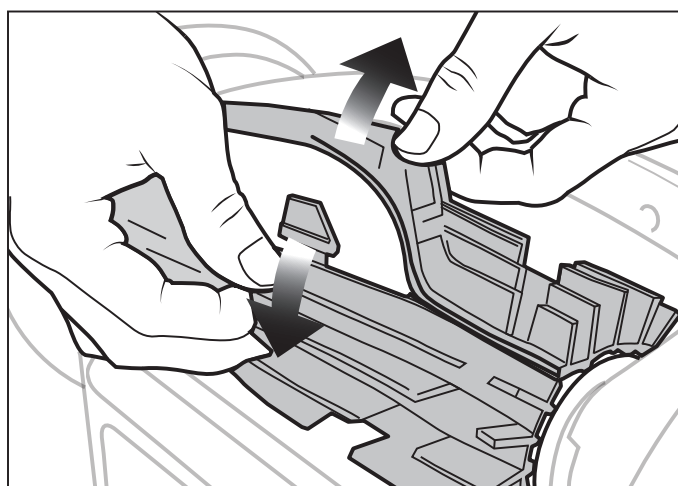

Figura 17. Instale el nuevo cepillo

3. Inserte cada lengüeta en la ranura provista y deslícelas suavemente hasta que la base salga del otro lado de la ranura.

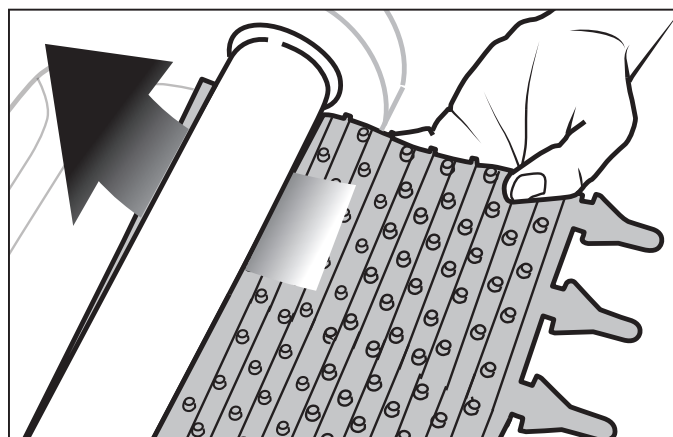

Figura 18. Inserte las lengüetas en cada ranura

4. Corte las lengüetas con tijeras 3/4 pulgadas desde la base para que no sean más largas que la hoja de limpieza.

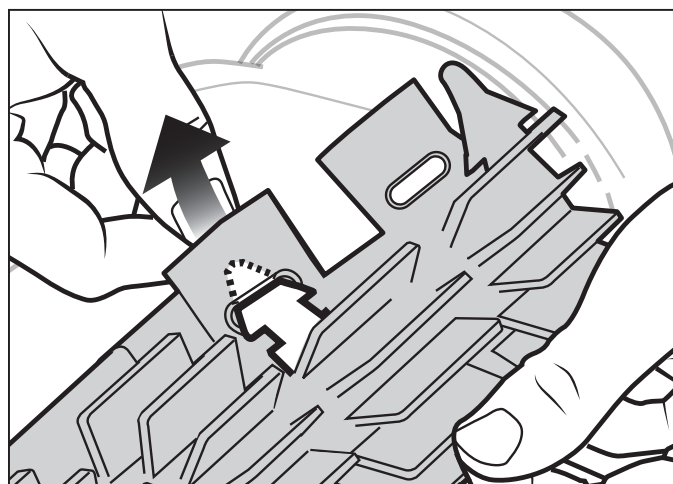

Figura 19. Corte las lengüetas

## 4.5 Reemplazo de la oruga

1. Ponga el limpiador de lado.

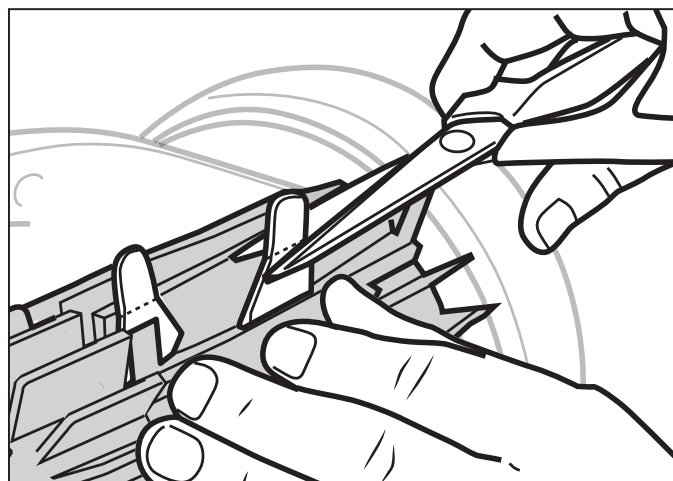

Figura 20. Ponga el limpiador de lado

2. A partir de una de las ruedas, tire de la parte interior de la oruga para separar el reborde del neumático de la rueda. Extraiga la oruga del limpiador.
3. Para instalar una nueva oruga, coloque la nervadura interna de la oruga en la ranura de la primera rueda.
4. Estire la oruga para colocarla alrededor de la segunda rueda. Empuje y posicione la nervadura de la oruga para que la oruga se asiente correctamente en la ranura de la rueda.
5. Verifique que la nervadura de la oruga esté posicionada correctamente en la ranura de cada rueda. De ser necesario, gire las ruedas suavemente para asentar la oruga.

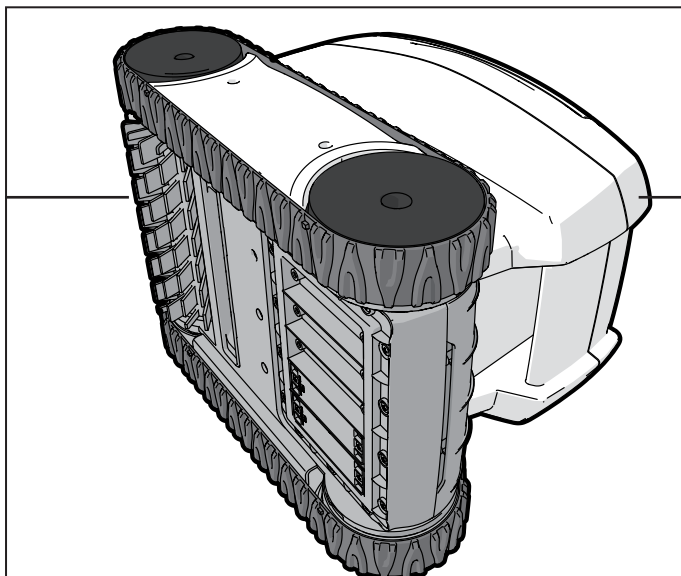

Figura 21. Estire la oruga alrededor de las ruedas

## 4.6 Repuestos

La lista completa de repuestos y el plano de despiece se encuentran disponibles en la página web de Polaris.

- EE. UU.: [polarispool.com](http://polarispool.com)
- Canadá: [polarispool.ca](http://polarispool.ca)

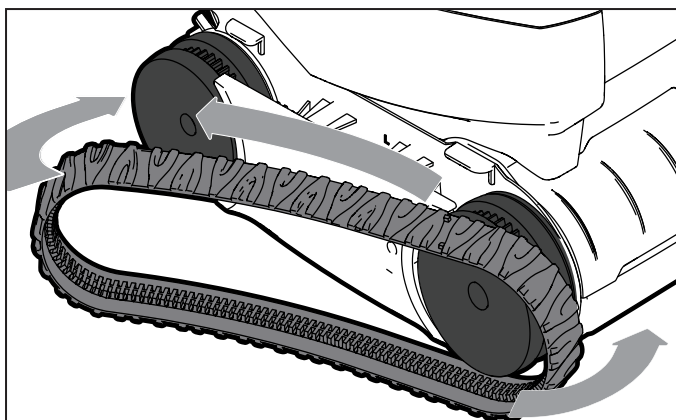
Contáctese con el proveedor de servicio técnico local para realizar las pruebas de diagnóstico o reparaciones no incluidas en el mantenimiento general.

## 4.7 Reciclaje y eliminación

**La reparación y el reemplazo de la batería y el limpiador deben estar a cargo de un profesional de servicio calificado. NUNCA intente reparar el producto por su cuenta.**

### Eliminación de las baterías de iones de litio

- Las normas y leyes relacionadas con el reciclaje y la eliminación de las baterías de ion de litio varían de un país a otro y según los gobiernos estatales y locales. Debe consultar las leyes y normas del lugar donde reside.
- Hay diversas instalaciones que reciclan baterías de ion de litio. El sitio web de Rechargeable Battery Recycling Corporation, [www.rbr.org](http://www.rbr.org), es un excelente lugar para buscar centros que procesen estos tipos de batería. Si no sabe con certeza si sus instalaciones de residuos pueden procesar las baterías de ion de litio, comuníquese y verifique si lo tienen permitido.
- Recuerde que, antes de la eliminación las baterías, deben estar completamente descargadas. Aplique cinta de aislamiento eléctrico a los contactos de carga del limpiador y embale de tal modo que se evite que los contactos se junten accidentalmente.
- Este limpiador contiene una batería de ion de litio recargable sin mantenimiento que debe eliminarse correctamente. Es obligatorio reciclarla.



## Sección 5. Resolución de problemas

### 5.1 Resolución de problemas generales

La siguiente lista proporciona algunas sugerencias útiles para solucionar problemas comunes que pueden surgir al utilizar el limpiador.

| Problema   | Causa posible                                       | Solución sugerida   |
|--|---|---|
| El limpiador no se mantiene en la superficie de la piscina o flota de manera excesiva. | Hay aire atrapado dentro del recinto del limpiador. | Retire el limpiador de la piscina y vuelva a sumergirlo (consulte <i>"Inmersión del limpiador"</i> en la página 40).  |
|  | El cartucho del filtro está lleno o sucio.          | Quite los residuos y limpie de forma exhaustiva el cartucho del filtro con agua levemente jabonosa y un cepillo suave. A continuación, vuelva a sumergir el limpiador (consulte <i>"Limpieza del cartucho del filtro"</i> en la página 42).   |
| El limpiador no se mueve.  | Es posible que el limpiador no esté cargado.        | El tomacorriente al cual está conectado el cargador no suministra energía eléctrica. Compruebe que el tomacorriente al cual está conectado el cargador esté recibiendo energía eléctrica.   |
|  | El ciclo no comienza.                               | Retire el limpiador del agua y póngalo en marcha deslizando el interruptor de encendido hacia abajo y soltándolo.   |
|  | Es necesario reiniciar.                             | Intente apagar el limpiador y vuelva a encenderlo para ver si eso ayuda. Si eso no sirve, apague el limpiador deslizando el botón de encendido y manteniéndolo presionado durante 20 segundos. Luego, coloque el limpiador en la estación de carga para activarlo. Si el problema no se resolvió, contacte a su vendedor local para solicitar un análisis de diagnóstico o comuníquese con el Servicio Técnico al 1.800.822.7933. |
| El limpiador no se carga completamente.  | Contactos de carga sucios.                          | Si el indicador no se enciende de color verde después de más de 6 horas de carga, limpie los contactos de carga tanto del limpiador como del cargador con un paño y agua dulce. Seque el limpiador antes de conectarlo al cargador después de cada ciclo de uso.  |
| El limpiador no limpia la piscina eficazmente.   | El cartucho del filtro está lleno o sucio.          | Quite los residuos y limpie de forma exhaustiva el cartucho del filtro con agua levemente jabonosa y un cepillo suave. A continuación, vuelva a sumergir el limpiador (consulte <i>"Limpieza del cartucho del filtro"</i> en la página 42).   |
|  | Los cepillos están gastados.                        | Controle los indicadores de desgaste (consulte <i>"Reemplazo de piezas de desgaste"</i> en la página 43).   |
|  | La oruga se sale de las ruedas.                     | Verifique que la oruga esté insertada correctamente en la ranura de la rueda. Si el problema continúa, sustituya la oruga (consulte <i>"Reemplazo de la oruga"</i> en la página 44).  |
|  | El limpiador no está completamente cargado.         | Cargue el limpiador.  |
| El limpiador no recolecta residuos ni avanza.  | Los residuos atascan el motor de tracción.          | Elimine cualquier residuo de la parte delantera del área de los cepillos.   |

## 5.2 Códigos de error del limpiador

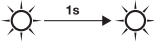
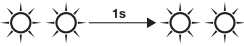
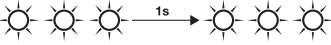
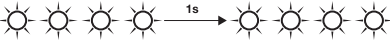
| Rojo parpadeante  | Error                                    | Soluciones   |
|---|--|--|
|  | Error del motor                          | <ul style="list-style-type: none"> <li>• Gire las ruedas del limpiador para asegurarse de que no estén atascadas.</li> <li>• Revise los cepillos y las orugas en busca de residuos.</li> <li>• Póngase en contacto con su distribuidor para un análisis de diagnóstico o comuníquese con el Servicio Técnico al 1.800.822.7933.</li> </ul>   |
|  | Error de batería                         | <ul style="list-style-type: none"> <li>• Se debe reemplazar el bloque de la batería.</li> <li>• Póngase en contacto con su distribuidor para un análisis de diagnóstico o comuníquese con el Servicio Técnico al 1.800.822.7933.</li> </ul>  |
|  | Error de carga                           | <ul style="list-style-type: none"> <li>• Limpie los contactos de carga del limpiador con un paño y agua dulce (que no sea salada).</li> </ul>  |
|  | Error de carga (demasiado caliente/frío) | <ul style="list-style-type: none"> <li>• La temperatura detectada durante la carga está fuera del rango de temperatura recomendado para la recarga del limpiador: 40 °F-109 °F (5 °C-43 °C).</li> <li>• La carga se detendrá hasta que la temperatura esté dentro del rango normal.</li> <li>• Cargue el limpiador en otro lugar.</li> </ul> |

## NOTAS

**Zodiac Pool Systems LLC**  
2882 Whiptail Loop # 100  
Carlsbad, CA 92010, EE. UU.  
PolarisPool.com | 1.800.822.7933

**Zodiac Pool Systems Canada, Inc.**  
2-3365 Mainway  
Burlington, ON L7M 1A6, Canadá  
PolarisPool.ca | 1.800.822.7933

**Una marca de Fluidra**

©2024 Zodiac Pool Systems LLC. Todos los derechos reservados. ZODIAC® es una marca comercial registrada de Zodiac International, S.A.S.U., utilizada bajo licencia. Todas las demás marcas comerciales son propiedad de sus respectivos dueños.

H0847100\_REVA