

## **Cordless Robotic Cleaner**

**FREEDOM™**

Model: TYPE EB37--

### **⚠ WARNING**

**FOR YOUR SAFETY** – For anything other than the routine cleaning and maintenance described in this guide, this product must be serviced by a qualified professional with sufficient experience in pool equipment installation and maintenance so that all of the instructions in the product's complete installation and operations manual can be followed exactly. All safety instructions in the complete manual must be followed explicitly in order to prevent injury hazards. Improper installation and/or operation may void the warranty. Never turn the cleaner on unless it is fully submerged in the water. Doing so may void the warranty and may cause severe damage to the cleaner motors.

# Table of Contents

<b>Section 1. Important Safety Instructions</b> .....	<b>3</b>	<b>Section 6. Maintenance</b> .....	<b>11</b>
<b>Section 2. Cleaner Specifications</b> .....	<b>6</b>	6.1 Clean the Cleaner and Charging Station .....	11
2.1 General Specifications .....	6	6.2 Clean the Filter Canister .....	11
<b>Section 3. General Cleaner Operation</b> .....	<b>6</b>	6.3 Storage .....	12
3.1 Assemble the Charging Station .....	6	6.4 Replacing Wear Parts .....	12
3.2 Set Up Charging .....	7	6.5 Replacing Tracks .....	13
3.3 Information/Status LEDs.....	8	6.6 Spare Parts .....	14
3.4 Charging Station Status.....	8	6.7 Recycling & Disposal .....	14
3.5 Start Cleaner.....	8	<b>Section 7. Troubleshooting</b> .....	<b>15</b>
3.6 Submerge the Cleaner .....	8	7.1 General Troubleshooting.....	15
3.7 Removal.....	9	7.2 Charging Station Behavior.....	16
<b>Section 4. Installing iAquaLink®</b> .....	<b>10</b>	7.3 Cleaner Error Codes .....	16
4.1 Download the App .....	10	7.4 Battery Error.....	17
4.2 Sign Up and Log In.....	10	7.5 Dismissing an Error Code.....	17
4.3 Configure the System .....	10	7.6 iAquaLink® Troubleshooting.....	17
<b>Section 5. iAquaLink® Control</b> .....	<b>10</b>		
5.1 iAquaLink® Control Home Screen.....	10		
5.2 Set Cleaning Mode .....	11		
5.3 In-App Error Messages and Troubleshooting .....	11		
5.4 System Settings.....	11		

THANK YOU FOR PURCHASING THIS POLARIS CLEANER.

YOUR POLARIS ROBOTIC CLEANER HAS BEEN DESIGNED AND MANUFACTURED TO BE EASILY INSTALLED AND TO PROVIDE LOW MAINTENANCE OPERATION. PRIOR TO INSTALLING YOUR NEW POLARIS CLEANER, PLEASE DO THE FOLLOWING:

- 1) Complete and return the warranty registration card.
- 2) Record your purchase information on the spaces provided below.
- 3) Attach your invoice (or a copy) to this page.

Taking these steps will help ensure prompt warranty service, should it be required. If service is required, please contact your original dealer. If the original dealer does not perform warranty service, please visit [polarispool.com](http://polarispool.com) to locate an independent service company near you.

If you are unable to locate a service company, please call our Technical Support department at 1.800.822.7933.

RECORD YOUR POLARIS CLEANER DATA HERE:

Date of Purchase \_\_\_\_\_ Purchased From \_\_\_\_\_ Serial Number: \_\_\_\_\_  
(located on robot head)

City \_\_\_\_\_ State/Province \_\_\_\_\_ Zip/Postal Code \_\_\_\_\_

## FCC Statement

This device complies with Part 15 of the FCC Rules and IC licence-exempt RSS standard. Operation is subject to the following two conditions: (1) this device may not cause harmful interference, and (2) this device must accept any interference received, including interference that may cause undesired operation.

**NOTE:** This equipment has been tested and found to comply with the limits for a Class B digital device, pursuant to part 15 of the FCC Rules. These limits are designed to provide reasonable protection against harmful interference in a residential installation. This equipment generates, uses and can radiate radio frequency energy and, if not installed and used in accordance with the instruction, may cause harmful interference to radio communications. However, there is no guarantee that interference will not occur in a particular installation. If this equipment does cause harmful interference to radio or television reception which can be determined by turning the equipment off and on, the user is encouraged to try to correct interference by one or more of the following measures:

- Reorient or relocate the receiving antenna.
- Increase the separation between the equipment and receiver.
- Connect the equipment into an outlet on circuit different from that to which the receiver is connected.
- Consult the dealer or an experienced radio/TV technician for help.

### CAUTION

Any changes or modifications not expressly approved by the party responsible for compliance could void the user's authority to operate the equipment.

**NOTE:** This device complies with FCC and IC RF radiation exposure limits set forth for general population. This device must be installed to provide a separation distance of at least 20 cm from all persons and must not be co-located or operating in conjunction with any other antenna or transmitter.

Under Industry Canada regulations, this radio transmitter may only operate using an antenna of a type and maximum (or lesser) gain approved for the transmitter by Industry Canada. To reduce potential radio interference to other users, the antenna type and its gain should be so chosen that the equivalent isotropically radiated power (e.i.r.p.) is not more than that necessary for successful communication.

#### ISED Canada Regulatory Compliance Statement

This device contains licence-exempt transmitter(s)/receiver(s) that comply with Innovation, Science and Economic Development Canada's licence-exempt RSS(s). Operation is subject to the following two conditions:

1. This device may not cause interference.
2. This device must accept any interference, including interference that may cause undesired operation of the device.

## Section 1. Important Safety Instructions

### READ AND FOLLOW ALL INSTRUCTIONS

Congratulations on purchasing this Polaris Robotic Cleaner. Please read through the entire manual before installing your new robotic pool cleaner. Your cleaner must be installed and operated as specified.

### WARNING

**Failure to comply with the following warnings can result in permanent injury, electrocution or death.**

#### PREVENT ELECTRICAL SHOCK

To reduce risk of electrical shock:

- Please read the manual carefully, especially the safety instructions, and make sure you understand them fully before using the product. Only use the equipment for the purposes specifically intended by the manufacturer. Carefully follow the instructions on operation, maintenance and repair.
- This Cleaner is not suitable for use by children and people with reduced physical, sensory or mental capabilities or inexperienced people who are not familiar with the product. Children should be supervised to ensure that they do not play with the appliance, even when it is not in operation.

**⚠ WARNING**

- Operators who perform maintenance must be fully conversant with its special features and safety regulations. Before using the cleaner, carefully read the operating manual and make sure you understand the instructions.
- Only use original spare parts, do not change the design of the Cleaner, do not remove, bypass or tamper with the safety devices installed. The manufacturer shall not be held liable if non-original spare parts are used. Failure to comply with this requirement may seriously endanger the health and safety of people.
- Ensure the cleaner is turned off before performing any adjustment or maintenance that the user is authorized to perform. Cleaning and maintenance must not be performed by children.
- Do not use the cleaner if the top cover or brushes are damaged.
- If any liquid leaks, wash the cleaner with water/neutralizer; in case of contact with eyes, seek medical attention. Liquid ejected from the battery may cause irritation or burns.
- If the battery charger is damaged, have it replaced by the manufacturer or an authorized Fluidra dealer. DO NOT attempt to service the battery charger. A damaged cord can lead to contact with live parts.
- The product contains magnets and components that emit electromagnetic fields. The magnets and electromagnetic fields can interfere with pacemakers, defibrillators and other medical devices. Keep a safe distance between the medical device and the product. Consult your doctor or the manufacturer of the medical device for specific information about it. If you think that the product is interfering with a pacemaker, defibrillator, or any other medical device, stop using the product starting from the distance at which you feel interference.
- Do not smoke around, or allow the cleaner to be near sparks or flames. The batteries can generate gases which could possibly ignite.
- If at any time you detect any physical damage to the cleaner chassis, such as swollen or cracked casing, STOP and do not continue discharging or charging the battery.
- Never attempt to disassemble a battery pack. A battery can produce a short circuit causing severe burns. Avoid contact between any wires or metal items that could cause sparking and short circuit the battery. If a battery leak occurs, avoid any contact with the leaking fluids and place the cleaner in a plastic bag. Wear complete eye protection, gloves and protective clothing when disposing of cleaner. If leaking fluids come in contact with skin and clothing, wash immediately with plenty of soap and water. If leaking fluids come in contact with eyes, do not rub eyes, immediately flush eyes with cool running water for at least 15 minutes and do not rub them. Seek medical attention as soon as possible.
- Do not use a battery operated appliance that is damaged or modified. Damaged or modified batteries may exhibit unpredictable behavior resulting in fire, explosion, or risk of injury.
- Connect unit to receptacle protected by a ground fault circuit interrupter (GFCI). Such a GFCI receptacle should be provided by a qualified installer and should be tested on a routine basis. To test the GFCI, push the test button. The GFCI should interrupt power. Push the reset button. Power should be restored. If the GFCI fails to operate in this manner, the GFCI is defective. If the GFCI interrupts power to the pump without the test button being pushed, a ground current is flowing, indicating the possibility of an electric shock. Do not use this product. Disconnect the cleaner and have the problem corrected by a qualified service representative before using.
- Do not enter pool while the Polaris cleaner is in water.
- To reduce the risk of electrical shock, do not use the Polaris robotic cleaner or charging station if the cord is worn or damaged. Contact Zodiac Pool Systems LLC. Technical Support immediately for proper servicing and replacement of the damaged cord.
- Do not use a battery pack or battery operated appliance that is damaged or modified. Damaged or modified batteries may exhibit unpredictable behavior resulting in fire, explosion or risk of injury.
- Double insulation—For continued protection against possible electric shock, use only identical replacement parts when servicing. Do not attempt repair of the Polaris robotic cleaner, charging station, or power cord.



## WARNING

- Do not use an extension cord to connect the charging station to electric supply; provide a properly located GFCI receptacle.
- Never open charging station.
- Never use and recharge the cleaner in explosive and/or flammable environments. Do not expose a battery pack or appliance to fire or excessive temperature. Exposure to fire or temperature below 32° (0°C) and above 113°F (45°C) may result in an explosion.

### **Battery Life & Disposal of Li-Ion Batteries**

- Regulations and laws pertaining to the recycling and disposal of Li-Ion batteries vary from country to country as well as by state and local governments. You should check the laws and regulations where you live.
- There are a number of facilities that recycle Li-Ion batteries. The Rechargeable Battery Recycling Corporation's web site, [www.rbric.org](http://www.rbric.org) is an excellent source for finding a facility to handle these types of batteries. If you are not sure if your waste facility can handle Li-Ion batteries, contact them and verify if they are permitted or not.
- Remember that before any type of disposal the batteries should be discharged completely. Tape the cleaner charging contacts with electrical tape and package so as to prevent contacts accidentally coming together at any time.
- This cleaner contains a maintenance-free, rechargeable lithium ion battery pack, which must be disposed properly. Recycling is required.

### **Battery Charger**

- Use ONLY the battery charger provided with this appliance. Improper use may cause electric shocks, overheating or leakage of corrosive liquids from the battery.
- The battery charger must be connected only to a supply circuit that is protected by a ground-fault by a GFCI.

### **PREVENT CHILD INJURY AND DROWNING**

- To reduce the risk of injury, do not permit children to operate this product. The appliance is not a toy for children.
- Do not let anyone, especially small children, sit, step, lean, or climb on any equipment installed as part of your pool's operational system.

## CAUTION

### **Failure to comply with the following warnings could cause damage to pool equipment or personal injury.**

- The Polaris cleaner must be installed and operated as specified.
- This product is intended for use with permanently-installed pools. Do not use with storable pools. A permanently-installed pool is constructed in or on the ground or in a building such that it cannot be readily disassembled for storage. A storable pool is constructed so that it is capable of being readily disassembled for storage and reassembled to its original integrity.
- Clean the filter canister in the Polaris cleaner after each use.
- Do not use the product in your pool if the water temperature is above 95°F (35°C) or below 55°F (13°C).

### **USE OF THE POLARIS ROBOTIC CLEANER IN A VINYL LINER POOL**

- Certain vinyl liner patterns are particularly susceptible to rapid surface wear of pattern removal caused by objects coming into contact with the vinyl surface, including pool brushes, pool toys, floats, fountains, chlorine dispensers, and automatic pool cleaners. Some vinyl liner patterns can be seriously scratched or abraded simply by rubbing the surface with a pool brush. Ink from the pattern can also rub off during the installation process or when it comes into contact with objects in the pool. Zodiac Pool Systems LLC is not responsible for, and the Limited Warranty does not cover, pattern removal, abrasion or markings on vinyl liners.

# SAVE THESE INSTRUCTIONS

## Section 2. Cleaner Specifications

### 2.1 General Specifications

The general specifications for the cleaner are as follows:

<b>⚠ WARNING</b>	
Only use the battery charger supplied with the cleaner.	
Charge Station Supply Voltage	110-240 VAC; 50/60 Hz Class II*
Supply Voltage	29.4 V DC
Battery Capacity	9.6 Ah
Operating Power	29.4 W
Cleaner Size (WxDxH)	16 x 16.5 x 11 inches (41 x 42 x 28 cm)
Weight of Cleaner	20 lbs. (9.1 kg)
Packed Weight	33 lbs. (15.5 kg)
Filtration	All-purpose filter canister
Cycle Lengths	Variable programming
Charge Temperature	Max 95°F (35°C) Min 40°F (5°C)
Water Temperature Range	Max 95°F (35°C) Min 55°F (13°C)
Operating Depth	Max 13 ft. (4 m) Min 15 in. (40 cm)

\*Class II: An appliance with double insulation or reinforced insulation that does not require grounding.

### Contents

The packaging should contain the following items:

- Polaris Cleaner
- Charging Station
- Removal Hook

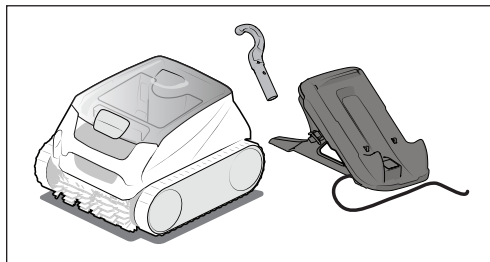

Figure 1. Contents

## Section 3. General Cleaner Operation

### 3.1 Assemble the Charging Station

1. Insert the top of the charging station foot (marked with a blue dot) into the top rear of the charging station (also marked with a blue dot). Push the lower part of the foot into the lower cavity of the charging station until clip is secure.
2. Attach the hook clip to either charging station foot. Attach the hook to the clip.
3. Run cable through either foot cable slot.

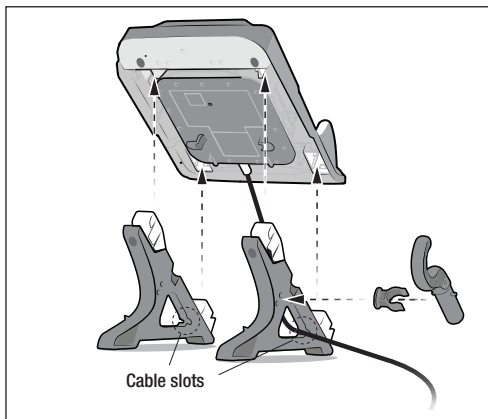

Figure 2. Assemble Charging Station

### ⚠ CAUTION

To prevent damage to the cleaner, be sure to adhere to the following guidelines:

- Remove the cleaner from the pool after the cleaning cycle is completed.
- Store out of direct sunlight or inclement weather.
- For retrieval, pickup at waterline when notified by app tap cleaner lid to activate Tap & Lift™ or use the manual retrieval hook.
- Take additional care when lifting the cleaner out of the pool. It becomes heavier when filled with water.
- Always remove the cleaner from pool when super chlorinating or adding acid.
- Do not handle cleaner while it is in operation.
- Ensure that the cleaner is not in running mode before handling.

## ⚠ WARNING

DO NOT use an extension cord with the charging station

- Follow all charging instructions and do not charge outside of the temperature range specified in the instructions. Charging improperly or at temperatures outside of the specified range may damage the battery and increase the risk of fire.
- When charging, cleaner must NOT be exposed to direct sunlight, rain or inclement weather, heat ignition sources, pool and spa chemicals or water. DO NOT position cleaner and charging station on direct contact with soil.
- Charging station is outdoor-rated.

## IMPORTANT

- Start the cleaner, then fully submerge in the water to start cleaning cycle.
- At the end of each cycle, remove the cleaner from the pool and recharge.
- Clean the filter canister after each cleaning cycle.
- Do not leave your cleaner in the pool on a permanent basis.

The Polaris robotic cleaner includes a safety feature that automatically stops the cleaner if it is powered on but not submerged in water. For pools equipped with a beach area, this safety feature is programmed to drive the cleaner in reverse and back into the pool when the impeller is out of the water.

### 3.2 Set Up Charging

1. Select a charging location (GFCI outlet) at least 11.5 ft (3.5 m) away from the pool, out of direct sunlight, rain or inclement weather, and with adequate Wi-Fi strength.

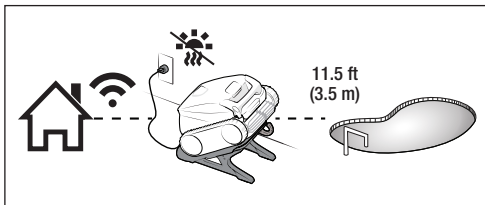

Figure 3. Charging Location

2. Align the cleaner and charging station with the wall for easier access to the controls and handle.
3. Plug charging station into GFCI outlet.
4. Seat cleaner on charging contacts. When correctly positioned, the cleaner will “beep” and begin charging.

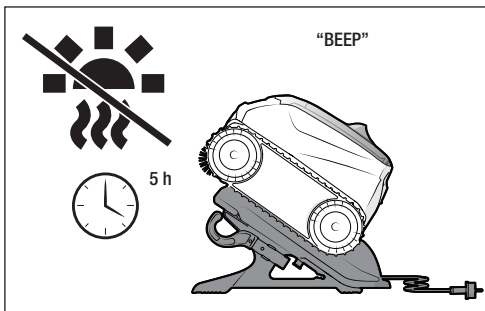

Figure 4. Plug in Charging Station and Seat Cleaner

5. Before using the cleaner for the first time, fully charge the cleaner until the battery indicator shows solid green.
6. Dry the cleaner and charging contacts, then charge the cleaner before every cleaning cycle. The battery indicator slowly blinks orange while charging, slowly blinks green when it can be used to run a cycle, and shows solid green when fully charged.
7. You can check the current charge level in the app whenever the cleaner is on the charging station and connected to WiFi.
8. The cleaner goes into deep sleep after 8 days of inactivity to protect the battery. When all indicators are off, the cleaner is in sleep mode. Re-set the cleaner on the charging base to wake up. If this does not work, see Troubleshooting.





## ⚠ WARNING

Failure to comply with the following warnings can result in permanent injury, electrocution or drowning.

### PREVENT ELECTRICAL SHOCK AND FIRE

- **U.S.:** Per NEC® requirements, keep the charging station at least five (5) ft. (1.5 m) from the edge of the pool.
- **CANADA:** Per CEC requirements, keep the charging station at least three (3) m (10 ft.) from the edge of the pool.
- Only connect the charging station to a receptacle protected by a ground fault circuit interrupter (GFCI). Contact a certified electrician if you cannot verify that the receptacle is protected by a GFCI.
- Do not use an extension cord to connect the charging station.
- Do not allow anyone to swim while the cleaner is in the pool.
- Follow all charging instructions and do not charge cleaner outside of the temperature range specified in the instructions. Charging improperly or at temperatures outside of the specified range may damage the battery and increase the risk of fire.

### 3.3 Information/Status LEDs

<b>Battery Status</b> 	Solid Green	Fully charged.
	Blinking Green	Ready to run a full cycle (2 h 30 min).
	Solid Orange	Not fully charged. May not run a complete floor & wall cycle.
	Blinking Orange	Very low battery level. Charge required. Cannot run cleaner.
	Blinking Red	Charging error. Cleaner is too hot.
<b>Wi-Fi Connection Status</b> 	Blinking Red	Pairing.
	Solid Blue	Connected to Wi-Fi.
<b>Operating Status</b> 	Blinking Blue	Out of Water: Ready to submerge, start cleaning. In Water: End of cycle. Waiting for removal from pool.
	Blinking Red	Error. See app or troubleshooting.
 	Floor and walls (2 h 30 min)	Additional cleaning modes available in-app. If an app mode is chosen, both lights are illuminated.
	Floor Only (1 h 30 min)	

The Cleaner goes into deep sleep after 8 days of inactivity to protect the battery. When all indicators are off, the cleaner is in sleep mode. Re-set the cleaner on the charging base to wake it up. If this does not work, see troubleshooting.

### 3.4 Charging Station Status

<b>Solid Green</b>	Base is receiving power
<b>Solid Red</b>	Charging is in progress
<b>Blinking Green</b>	Charging station needs to be replaced

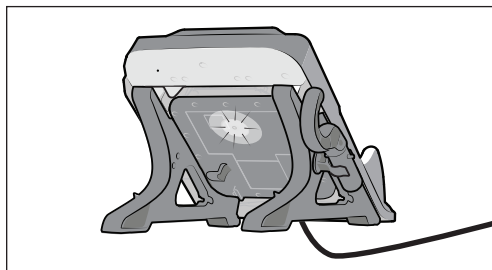

Figure 5. Charging Station Status LED

### 3.5 Start Cleaner

1. Select Cleaning Mode using the slider by sliding and releasing to the left or by using the App.

<b>Floor/Wall</b>	Product or App	2.5 hrs
<b>Floor</b>	Product or App	1.5 hrs
<b>SMART</b>	In App	Calculated
<b>Waterline</b>	In App	0:45 min

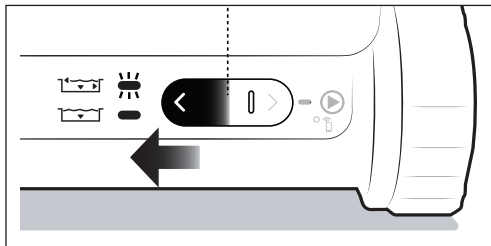

Figure 6. Slide and Release Left to Select Mode

**NOTE:** Choose Floor Only mode to clean with Pool Cover on.

2. Start the cleaner using the slider by sliding and releasing to the right or use the App.

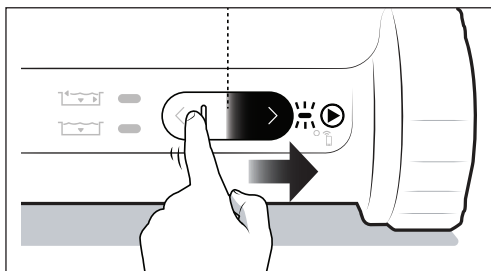

Figure 7. Slide and Release Right to Start

3. The cleaner does not begin moving until it senses water. A blinking blue LED light means it is ready to clean.

### 3.6 Submerge the Cleaner

1. At the center point, submerge the cleaner in the pool and hold in the vertical position to release any air trapped inside.

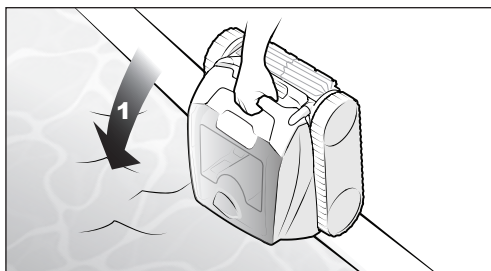

Figure 8. Submerge the Cleaner Vertically

2. Wait for bubbles to stop completely, then let the cleaner sink to the bottom of the pool.

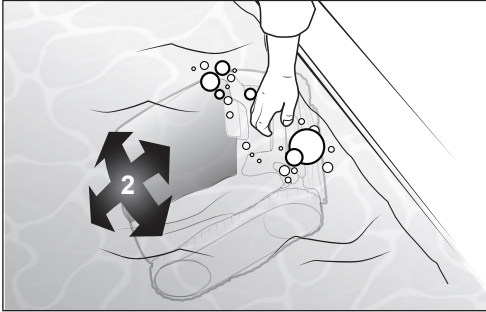

Figure 9. Cleaner Sinking to the Bottom of the Pool

3. Cleaning cycle will start as soon as the cleaner detects the pool water.

<b>⚠ WARNING</b>	
	Do not enter pool while the robotic cleaner is in water.

### 3.7 Removal

During the last 10 minutes of the cycle, the cleaner will climb to different walls and wait at the waterline. Remove using the handle. Water will expel to make it lighter (Not available in Floor Only mode). If the cleaner is not removed at the waterline, it will return to the floor at the end of the cycle.

**NOTE:** If connected to the iAquaLink® app, push notifications will be sent to your mobile device during this time to alert you to remove the cleaner while waiting.

#### 3.7.1 Tap & Lift™ Retrieval

1. After the cycle is complete, attach the hook (stored on the charging station) to a standard pool cleaning pole (not included).

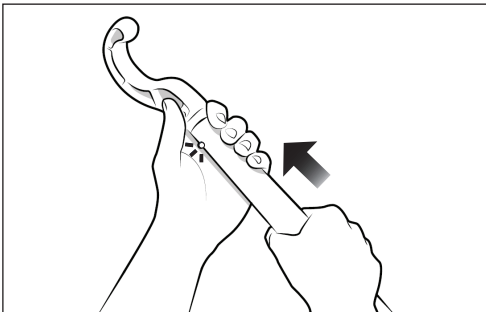

Figure 10. Attach Hook

2. Tap cleaner lid once (x1). the cleaner will drive to the wall it is facing and climb to waterline.

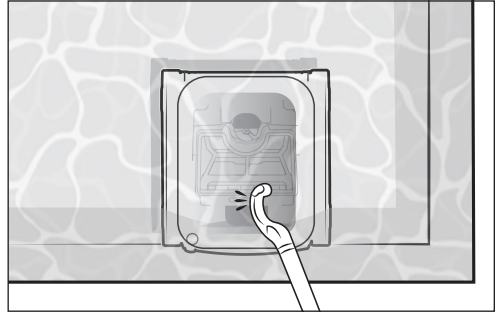

Figure 11. Tap & Lift™

3. Remove the cleaner using the handle. Water will expel to make it lighter.

#### 3.7.2 Hook Retrieval

1. When cleaner is on the floor, attach the hook (stored on the charging station) to a standard pool cleaning pole (not included).

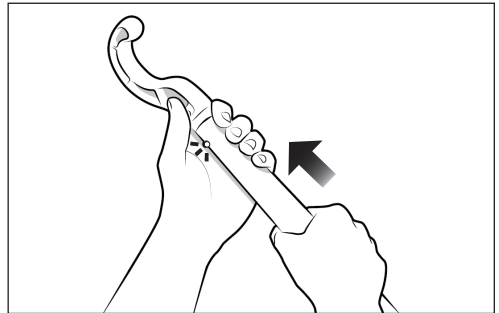

Figure 12. Removal Hook

2. Secure the hook on the cleaner handle. Bring the cleaner to the waterline.

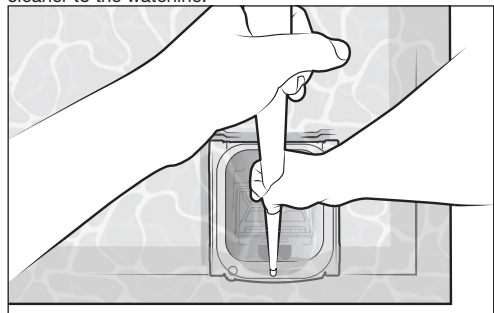

Figure 13. Secure the Hook

3. Pull up the cleaner by the handle and hold vertically to let the water drain into the pool.

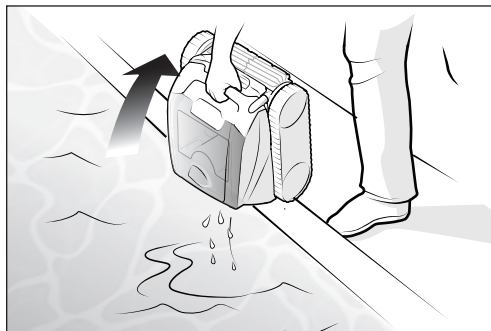

Figure 14. Drain the Cleaner

4. Charge the cleaner on the charging station out of direct sunlight.

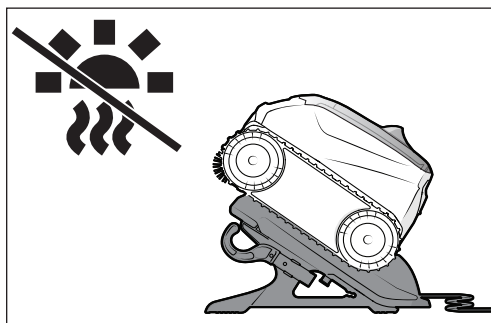

Figure 15. Store the Cleaner

**NOTE:** For best results, dry the cleaner and base charging contacts before charging. Periodically clean the charging contacts. See maintenance section.

## Section 4. Installing iAquaLink®



The iAquaLink app is available for download from the App Store or Google Play.

**Before you begin installation, make sure you have the following:**

- Robotic cleaner is on charging station
- Charging station is connected and plugged into a GFCI outlet
- Smart device (phone) with Wi-Fi and Bluetooth enabled
- Wi-Fi router with sufficient signal strength at the charging station

## IMPORTANT

Have your Wi-Fi network password available

### 4.1 Download the App

Install or update the **iAquaLink** app from the App Store or Google Play.

Once the download is complete, select the **iAquaLink icon** on your smart device to open the app.

### 4.2 Sign Up and Log In

Click **Sign Up** to create a new user account. Or, if you previously set up an iAquaLink account, click **Log In** to access your systems.

Complete all required fields in the Account Setup page and agree to the Terms and Conditions.

## ⚠ WARNING



Do not enter pool while the robotic cleaner is in water.

### 4.3 Configure the System

1. On the My Systems page, click + in the upper right-hand corner to add a system.
2. Choose "Robotic Cleaner" from the list and choose your model type.
3. Follow on screen prompts to pair your cleaner.
4. Slide the slider right and HOLD for ten seconds to put the cleaner in Pairing Mode.

#### Wi-Fi LED Indicates Connection Status



*BLINKING* - pairing



*SOLID* - connected to internet

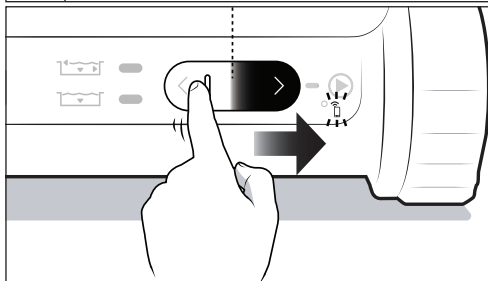

Figure 16. Slide and Hold Right to Start

5. Follow on-screen prompts to add your cleaner and connect to your home router.

**NOTE:** If you have problems connecting, the Wi-Fi signal may not be strong enough next to the pool. Try placing the charging station in another location closer to your home router (see *iAquaLink Troubleshooting* section.)

## Section 5. iAquaLink® Control

### IMPORTANT

WiFi signals cannot travel underwater. Most app functions are therefore not available during a cleaning cycle. Place the cleaner back on the charging stand to reconnect to the WiFi.

### ⚠ WARNING



Do not enter pool while the robotic cleaner is in water.

### 5.1 iAquaLink® Control Home Screen

App function and design is subject to change.

	Start Cleaning
	Clean Mode
	Battery Charge Status
	Green Charged: Fully charged
	Green Charging: Ready for use
	Orange Charging
	Orange Partially Charged

### 5.2 Set Cleaning Mode

- From the main screen, select **Cleaning Mode** to view options.
- Select Cleaning Mode. The factory default cleaning mode is Floor/Wall.
- From the Home screen, press the Start button to begin cycle. The cleaner will start when it detects water and will cancel the cycle if not submerged after 5 minutes.

**NOTE:** At the beginning of each cleaning cycle, the robot confirms your pool parameters (approximately 10 minutes). During this time, the cleaner does not climb to the waterline.

Cleaning Mode	Select	Runtime
Floor/Wall	Product or App	2.5 hrs
Floor	Product or App	1.5 hrs
SMART	In App	Calculated

### SMART Cycle

SMART Cycle calculates a customized cleaning time optimized for your pool. On the first run of SMART Cycle, the app counts up as it calculates the optimized cleaning time.

On periodic SMART Cycle cleaning, the app will count down from the optimized cleaning time.

**NOTE:** To Recalculate SMART Cycle, go to the Set Cleaning Mode after the initial calculation.

### 5.3 In-App Error Messages and Troubleshooting

After removal and when connected to WiFi, the app will display any errors from the previous cleaning cycle.

- Click on the warning symbol to view troubleshooting advice on how to fix the issue.
- Choose **Clear Error** if you believe you have fixed the problem and want to re-try. Choose **OK** if you want to suspend the cleaner in error mode and work on the troubleshooting fix at a later time.

### 5.4 System Settings

Access System Settings by pressing the gear icon in the upper right hand corner of the app screen.

## Section 6. Maintenance

### ⚠ WARNING

To avoid electric shock and other hazards which could result in permanent injury or death, disconnect (unplug) the cleaner from the power source before performing any cleaning and maintenance.

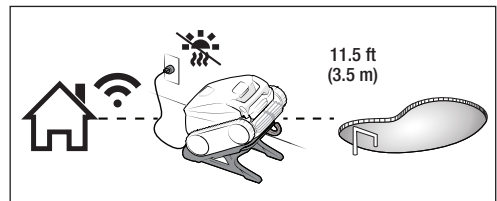

Figure 17. Charging Station Distance to Pool Edge

### 6.1 Clean the Cleaner and Charging Station

- Always dry the cleaner before setting on the charging station.
- Clean the charge plates ON the charging station using a cloth or scouring pad. DO NOT use metal sponges or brushes and solvents or salt water.

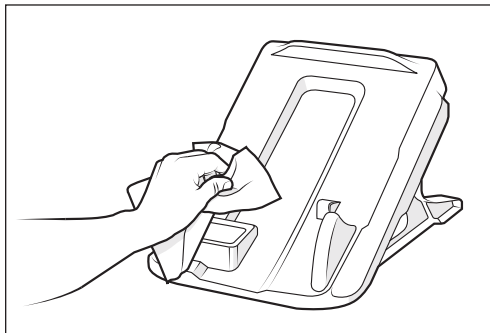

Figure 18. Clean the Charge Plates

3. Clean the charge plates **UNDER** the cleaner using a cloth or scouring pad. **DO NOT** use metal sponges or brushes and solvents or salt water.
4. Rinse the cleaner and charging station thoroughly with clean water.
5. Dry the cleaner and charging station with a towel. **DO NOT** leave the cleaner and charging station to dry in the direct sun.

## 6.2 Clean the Filter Canister

The filter canister should be cleaned at the end of each cycle before debris dries.

Push the cover lock and lift the cover until it is secured in the vertical position.

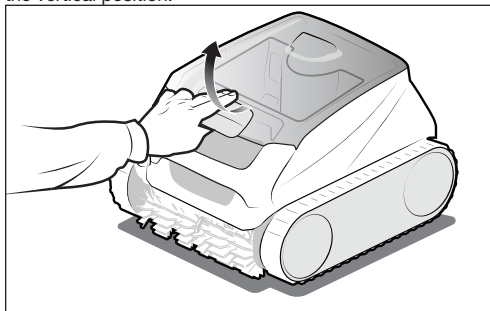

Figure 19. Lift Cleaner Cover

1. Remove the filter canister assembly from the body.
2. Empty all debris from the filter canister, then rinse the filter and the cleaner using a hose.

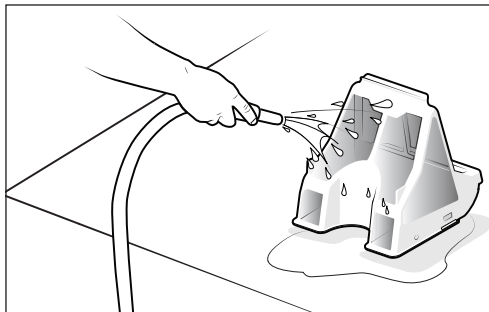

Figure 20. Remove and Wash the Filter Canister

**NOTE:** Periodically, remove the filter canister and clean thoroughly with soapy water and a soft bristle brush.

3. Replace the filter canister into the cleaner.
4. Store the cleaner on the charging station out of direct sunlight.

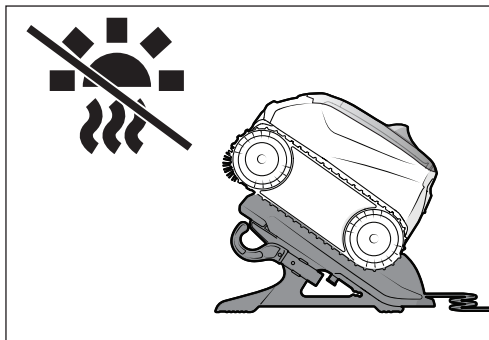

Figure 21. Store Cleaner on the Charging Station

## 6.3 Storage

Store the cleaner in a protected and dry place with an ambient temperature between 50°F (10°C) and 70°F (21°C), out of reach of children, pets, other foreign objects, etc.

- Never store or dry the cleaner in direct sunlight.
- **DO NOT** expose cleaner to fire, excessive temperatures, ignition sources, or pool and spa chemicals.
- **DO NOT** leave the cleaner in the water when not in use.



### Long-Term & Winter

Remove the cleaner from the pool and drain all water to avoid freezing water damage (freeze damage is not covered under warranty).

For long term storage, it is recommended to store the cleaner at 80-100% of battery capacity (indicated by solid GREEN battery LED).

You may either:

- Leave the cleaner and charging station connected until next use.
- Disconnect and recharge the cleaner at the start of season.

Store cleaner and charging station out of direct sunlight, rain or inclement weather.

## 6.4 Replacing Wear Parts

### 6.4.1 Replacing Brushes

The cleaner is fitted with PVC brushes with a "wear" indicator.

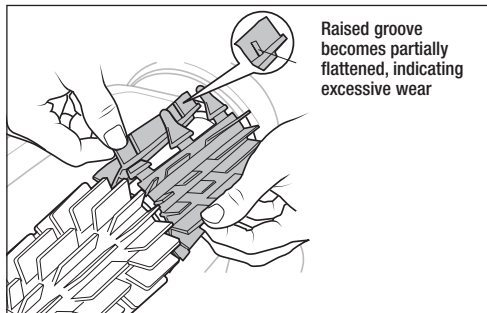

Figure 22. Worn Brush Indicator

To maintain cleaner performance at its best you need to replace the brushes as soon as one of the wear indicators is reached (even if the blade wear is not even). It is recommended that you replace the brushes when the rubber is worn down to the top of the wear indicator (or every two years, whichever comes first).

To replace a worn brush:

1. Separate the edges of the brush and undo the tabs. Remove the worn brushes.

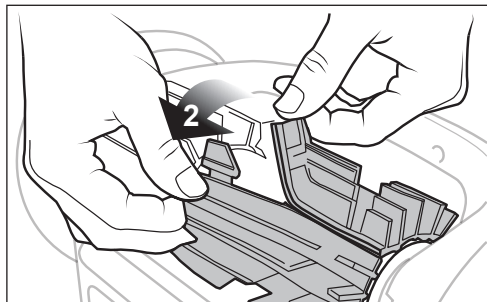

Figure 23. Undo the Tabs of the Brush

2. To install the new brush, position the new brush on the roller with the cleaning blades facing away from the roller.

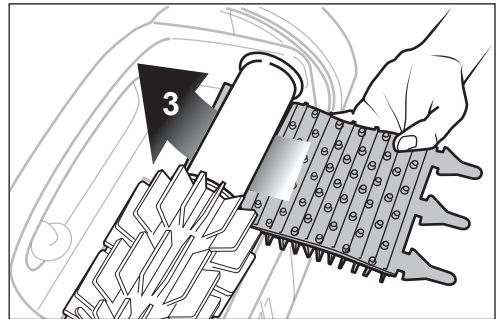

Figure 24. Install the New Brush

3. Thread each tab into the slot provided and gently feed it through until the heel comes out at the other side of the slot.

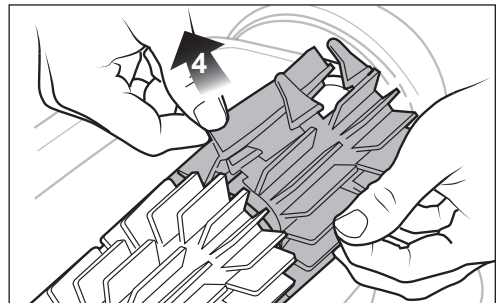

Figure 25. Pull Tabs Through Each Slot

4. Use a pair of scissors to cut the tabs 3/4 inch from the heel so that they are no higher than the cleaning blade.
5. Repeat the procedure to install the second brush.

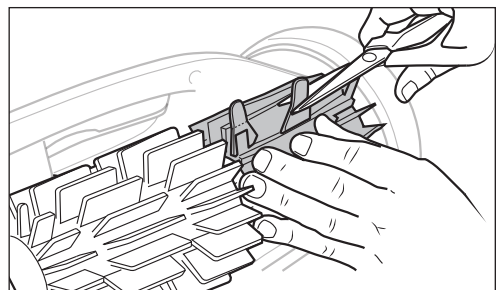

Figure 26. Cut Tabs

### 6.5 Replacing Tracks

1. Check the wear indicator or if the tracks are loose. Pull on the inside of the old track to remove the track lip from the front wheel.

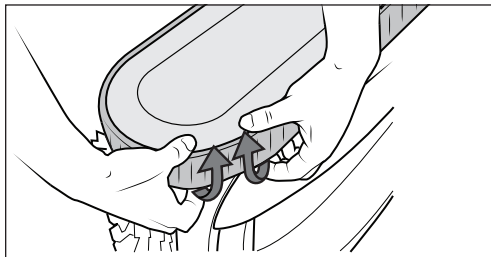

Figure 27. Pull the Old Track Over the Wheel

2. Remove the old track from the front wheel, then remove track from the rear wheel.

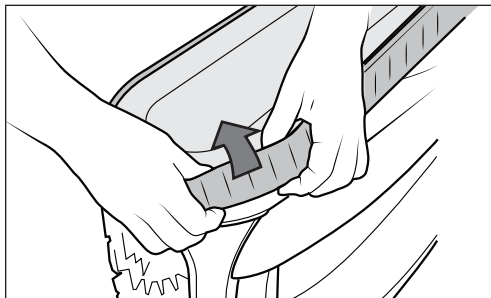

Figure 28. Remove the Old Track

3. Replace the track on the wheel by positioning the rib toward the body of the cleaner.

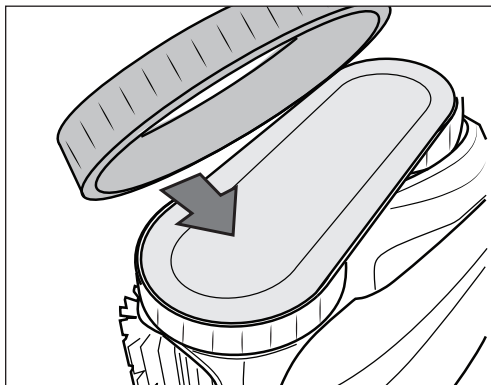

Figure 29. Track Replacement Orientation

4. Push one side of the track on to the wheel and fit the rib of the track in the groove of the wheel.

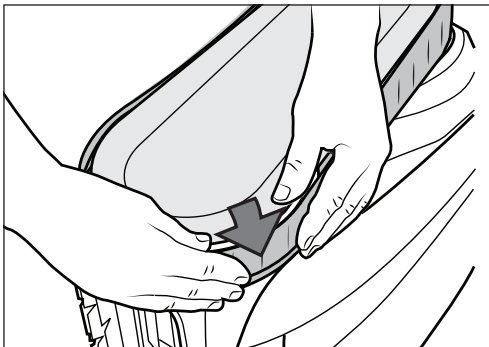

Figure 30. Start on One Side of the Track

5. Work the track onto the front wheel and verify the rib of the track is positioned properly within the groove of the wheel.

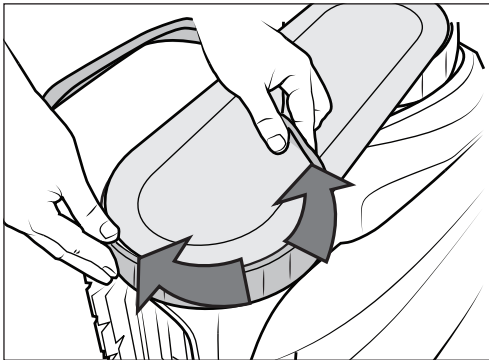

Figure 31. Work the Track On Around the Wheel

6. Push and position the rib of the inner side of the track in the groove of the rear wheel. If needed, turn the wheel gently to help with installation.

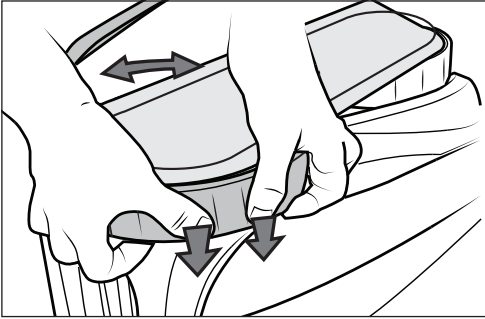

Figure 32. Push the Track into Place on the Wheel

7. Work the track onto the rear wheel and verify the rib of the track is positioned properly within the groove of the wheel.
8. Push and position the rib of the inner side of the track in the groove of the rear wheel. If needed, turn the wheel gently to help with installation.

## 6.6 Spare Parts

The complete spare parts list and exploded view is available on the Polaris website.

- USA: [polarispool.com](http://polarispool.com)
- Canada: [polarispool.ca](http://polarispool.ca)

Contact your local maintenance provider to perform diagnostic tests or repairs not shown in general maintenance.

## 6.7 Recycling & Disposal

**The battery and cleaner must be serviced and/or replaced by a qualified service professional. DO NOT attempt to service the product yourself.**

### Disposal of Li-Ion Batteries

- Regulations and laws pertaining to the recycling and disposal of Li-Ion batteries vary from country to country as well as by state and local governments. You should check the laws and regulations where you live.
- There are a number of facilities that recycle Li-Ion batteries. The Rechargeable Battery Recycling Corporation's web site, [www.rbrc.org](http://www.rbrc.org) is an excellent source for finding a facility to handle these types of batteries. If you are not sure if your waste facility can handle Li-Ion batteries, contact them and verify if they are permitted or not.
- Remember that before any type of disposal the batteries should be discharged completely. Tape the cleaner charging contacts with electrical tape and package so as to prevent contacts accidentally coming together at any time.
- This cleaner contains a maintenance-free, rechargeable lithium ion battery pack, which must be disposed properly. Recycling is required.

## Section 7. Troubleshooting

Information about the cleaner status and any relevant condition will be displayed in the iAquaLink® app while the cleaner is on the charging station.

### 7.1 General Troubleshooting



The following list provides some helpful hints for troubleshooting common challenges when using the cleaner.

User Issue	Possible Cause	Suggested Solution
The cleaner does not stay on the pool surface or is floating excessively.	There is air trapped inside the cleaner housing.	Remove cleaner from pool and re-submerge (see <i>Install and Submerge the Cleaner</i> ).
	The filter canister is full or dirty.	Dispose of debris and thoroughly clean the filter canister with mild soap and a soft brush. Then, re-submerge the cleaner (see <i>Clean the Filter Canister</i> ).
The cleaner is not climbing walls.	The filter canister is full or dirty.	Dispose of debris and thoroughly clean the filter canister with mild soap and a soft brush. Then, re-submerge the cleaner (see <i>Clean the Filter Canister</i> ).
	Track treads worn down.	See <i>Replacing Wear Parts</i> .
	Confirm appropriate pool chemistry.	Speak with your pool service professional. Do not leave cleaner in the pool during any chemical treatments.
	Product in Floor Only mode.	Select Floor/Wall cleaning mode.
The cleaner is not moving.	The cleaner may not be charged.	The outlet the charging station is connected to is not supplying electrical power. Check that the outlet to which the charging station is connected is receiving electricity.
	Cycle not started.	Remove from water and start the cleaner using the slider by sliding and releasing to the right or use the App.
	Reset needed.	Turn off the cleaner using the slider by sliding to the left and hold for 20 seconds. Then, place the cleaner on the charging station to wake it up. If the problem is not resolved, contact your local retailer to request a diagnostic review or contact Technical Support at 1.800.822.7933.
The cleaner does not fully charge.	Dirty charging contacts.	If the indicator does not turn green after 6 + hours of charging, clean the charging contacts on both cleaner and charging station with a cloth and non fresh water. Dry the cleaner before putting on the charging station after each cycle use. If the underside of charging station is blinking green it will need to be replaced.
	Charging station issue.	
The cleaner is not cleaning the pool effectively.	Filter canister is full or dirty.	Dispose of debris and thoroughly clean the filter canister with mild soap and a soft brush. Then, re-submerge the cleaner (see <i>Clean the Filter Canister</i> ).
	Brushes are worn.	Check the wear indicator(s) (see <i>Replacing Wear Parts</i> ).
	The cleaner is not fully charged.	Charge the cleaner.
The cleaner does not collect debris or go forward.	Debris jamming traction motor.	Remove any debris in the front brush area.

### 7.2 Charging Station Behavior

User Issue	Cleaner Behavior	Charging Station Behavior	Suggested Solution
The cleaner will not charge	The battery LED on the cleaner does not blink when the cleaner is on the charging station.	The charging station is connected but the LED under the station is off or blinking (instead of green) when the cleaner is placed on it.	<ul style="list-style-type: none"> <li>The cleaner is not positioned correctly on the charging station.</li> <li>Clean charging contacts on the cleaner and the charging station with a cloth and fresh non salt water.</li> <li>The charging station is faulty, contact your retailer for a diagnostic review or contact Technical Support at 1.800.822.7933.</li> </ul>
		The LED under the charging station is green when the cleaner is placed on it.	
	The battery LED on the cleaner blinks red 4 times when the cleaner is on the charging station.	<ul style="list-style-type: none"> <li>The charging station is plugged into a GFCI outlet.</li> <li>The charging station LED is green when the cleaner is placed on it.</li> <li>The charging station LED is red when the cleaner is placed on it.</li> </ul>	<ul style="list-style-type: none"> <li>Clean charging contacts on the cleaner and the charging station with a cloth and fresh non salt water.</li> </ul>
	The battery LED on the cleaner blinks orange for a few seconds or minutes then switches to solid green when cleaner is on the charging station.		<ul style="list-style-type: none"> <li>Remove the cleaner from the charging station. If the battery LED on the cleaner turns off instead of indicating the charge level the battery needs replacing.</li> </ul>

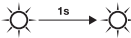
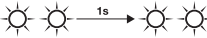
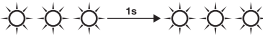
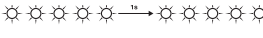
### 7.3 Cleaner Error Codes

On/Off	Blinking Red	Error #	Display in the iAquaLink® App	Solutions
		10 14	Communication error Motor block error	<ul style="list-style-type: none"> <li>The cleaner board is under power but does not respond.</li> <li>Contact your retailer for a diagnostic review or contact Technical Support at 1.800.822.7933.</li> </ul>
		2 & 3 5 & 6	Traction motor left/right Drive motor consumption left/right	<ul style="list-style-type: none"> <li>Check that debris is not preventing the brushes or tracks from moving freely.</li> <li>Rotate each wheel by a quarter of a turn in the same direction until it rotates smoothly. Repeat turning wheels in the opposite direction until rotation is smooth.</li> <li>Contact your retailer for a diagnostic review or contact Technical Support at 1.800.822.7933.</li> </ul>
		7 8	Cleaner floating Cleaner out of the water	<ul style="list-style-type: none"> <li>Thoroughly clean the filter canister.</li> <li>Restart the cycle, then submerge cleaner in the water and shake to release air bubbles.</li> <li>Contact your retailer for a diagnostic review or contact Technical Support at 1.800.822.7933.</li> </ul>
		4 & 1	Pump motor	<ul style="list-style-type: none"> <li>Turn off the cleaner using the slider by sliding to the left and hold for 20 seconds while off of the charging station. No LEDs will be illuminated.</li> <li>Check for small debris or hair in the fan impeller.</li> <li>Thoroughly clean the filter canister.</li> <li>Contact your retailer for a diagnostic review or contact Technical Support at 1.800.822.7933.</li> </ul>
		12	Firmware Update Error	<ul style="list-style-type: none"> <li>Close the iAquaLink® app.</li> <li>Check that the cleaner is connected to the Wi-Fi network (the LED is solid blue).</li> <li>If the indicator is not steady, open the iAquaLink™ app, select the cleaner and click on "Update".</li> </ul>

### 7.4 Battery Error

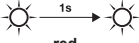
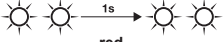
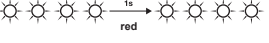
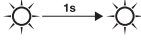
On/Off	Blinking	Error #	Display in the iAquaLink® App	Solutions
	 red	20 & 21	Battery Error	<ul style="list-style-type: none"> <li>The battery block needs to be replaced.</li> <li>Contact your retailer for a diagnostic review or contact Technical Support at 1.800.822.7933.</li> </ul>
	 red	22 & 23	Charging Error (Too hot) Charging Error (Too cold)	<ul style="list-style-type: none"> <li>The temperature detected at the charging station location is outside of the recommended temperature range for recharging the cleaner 40°F - 105°F (5°C - 40°C).</li> <li>Charging is paused until temperature is within normal range.</li> <li>Move charging station to a new location.</li> </ul>
	 red	25	Charging Error	<ul style="list-style-type: none"> <li>Clean the charge plates (located on the underside of the cleaner and on the charging station base) with a cloth and fresh water (non-salt water).</li> </ul>
	 orange (for a few seconds)      steady green	No Code	Battery Error	<ul style="list-style-type: none"> <li>Remove the cleaner from the charging station. If the battery indicator turns off instead of indicating the charge level of the cleaner: the battery is obsolete and needs replacing.</li> <li>Contact your retailer for a diagnostic review or contact Technical Support at 1.800.822.7933.</li> </ul>

### 7.5 Dismissing an Error Code

#### From the iAquaLink® App:

Press the error icon to display troubleshooting solutions. After you have completed the troubleshooting solution steps, press Clear Error to return to normal operation. Or, press OK if you need to complete the solution steps at a later time.

### 7.6 iAquaLink® Troubleshooting

This information can help to troubleshoot connection and setup challenges between the iAquaLink app and the cleaner.

#### How it works:

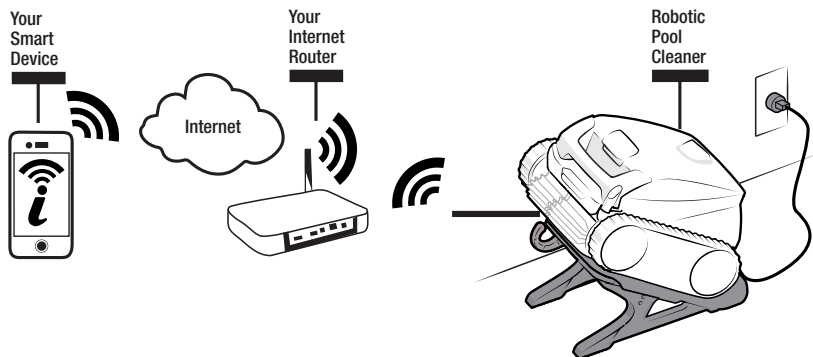

## IMPORTANT

WiFi signals cannot travel underwater. Most of the cordless robotic app functions only work when the cleaner is out of water and on the charging station.

### How to connect:

You must connect to the home router (network) with your smart device which will communicate with the cleaner. (See *Configure the System*.)

## IMPORTANT

It is recommended to locate the charging station as close to the home router as practical. Do not use an extension cord.

### Common iAquaLink® Troubleshooting

Remember, if you get a new Wi-Fi Router, reset the defaults of your current Wi-Fi Router or simply change your Wi-Fi network password, you will have to re-establish the connection between your cleaner and the router. (See: *Configure the System*.)

User Issue	Possible Cause	Suggested Solution
Wi-Fi light is off.	Bright sunlight	Shield the lights to block sunlight and re-check if the lights are lit.
	Charging station is unplugged.	Plug the charging station into a GFCI outlet (see <i>Connect to a Power Source</i> ).
	Power outage.	Verify that the breaker is on and electricity is being supplied to the outlet.
	Lost internet connection.	Check internet connection - network may be down.
	Router is off.	Turn router on.
	Router password was changed.	Delete robot and reconnect with new router password.
Wi-Fi light is flashing.	Lost internet connection	Check internet connection - network may be down.
	Weak Wi-Fi signal.	<ul style="list-style-type: none"> <li>• Check for adequate Wi-Fi signal strength.</li> <li>• With a Windows laptop, go to Network Connections in the Control Panel. Check Signal Strength meter under Wireless Network Connection icon while standing near the charging station.</li> <li>• With a smart device, search for, download, and use an app that can check signal strength while standing near the charging station. If Wi-Fi signal is weak, consider installing a Wi-Fi extender.</li> </ul>
	Connectivity issue with local Wi-Fi or connection to the server.	Contact your local internet service provider. <ul style="list-style-type: none"> <li>• Unplug your charging station and wait 10 seconds. Plug in the box again and see if lights illuminate.</li> <li>• Check Internet connection - network may be down.</li> </ul>
Wi-Fi light is on but buttons and functions are disabled.	Firmware update in progress.	"PROG" is displayed in the app during an over-the-air firmware update. Simply wait for button functions to resume after update completes. Do not unplug from power during an update.

**A Fluidra Brand** | [PolarisPool.com](https://PolarisPool.com) | [PolarisPool.ca](https://PolarisPool.ca)  
2882 Whiptail Loop # 100, Carlsbad, CA 92010, USA | 1.800.822.7933  
2-3365 Mainway, Burlington, ON L7M 1A6, Canada | 1.800.822.7933

©2024 Fluidra. All rights reserved. The trademarks and trade names used herein are the property of their respective owners.

H0748900\_REVC



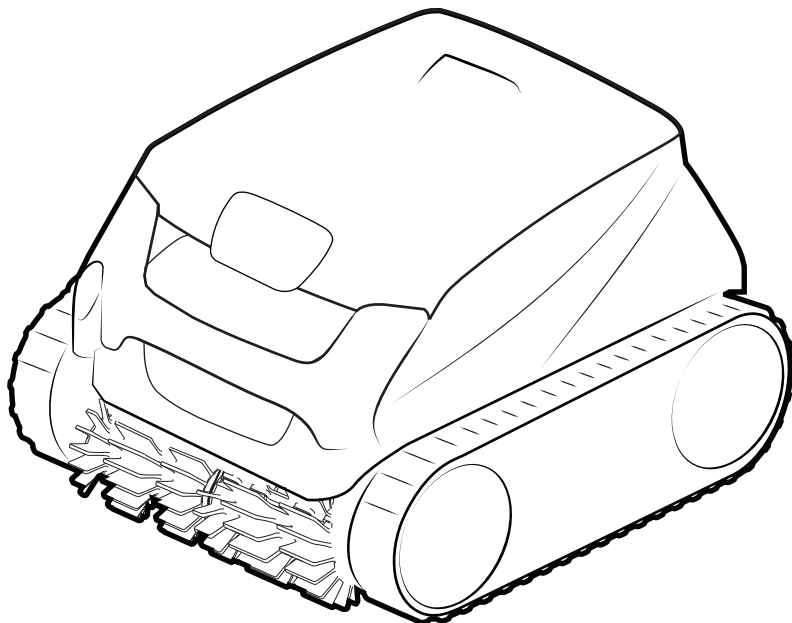

## Robot nettoyeur sans fil

**FREEDOM™**

Modèle: TYPE EB37--

### **⚠ AVERTISSEMENT**

À DES FINS DE SÉCURITÉ - Pour tout autre chose que le nettoyage et l'entretien de routine décrits dans ce guide, ce produit doit être entretenu par un professionnel qualifié ayant une expérience suffisante dans l'installation et l'entretien des équipements de piscine afin que toutes les instructions du manuel d'installation et d'utilisation complet du produit puissent être suivies exactement. Toutes les consignes de sécurité du manuel complet doivent être suivies explicitement afin d'éviter tout risque de blessure. Une mauvaise installation ou utilisation annule la garantie. Ne jamais allumer le nettoyeur s'il n'est pas complètement immergé dans l'eau. Cela pourrait annuler la garantie et causer de graves dommages aux moteurs du nettoyeur.

## Table des matières

<b>Section 1. Consignes de sécurité importantes .....</b>	<b>23</b>	<b>Section 6. Entretien.....</b>	<b>32</b>
<b>Section 2. Spécifications du Robot Nettoyeur .....</b>	<b>26</b>	6.1 Nettoyer le nettoyeur et le poste de recharge.....	32
2.1 Spécifications générales.....	26	6.2 Nettoyer le panier filtrant .....	32
<b>Section 3. Fonctionnement Général du Nettoyeur .....</b>	<b>26</b>	6.3 Entreposage.....	33
3.1 Assembler le poste de recharge .....	26	6.4 Remplacement des pièces d'usure .....	33
3.2 Installation et Recharge .....	27	6.5 Remplacement des chenilles.....	34
3.3 Information/Statut des DEL .....	28	6.6 Pièces de rechange .....	35
3.4 Statut du poste de recharge .....	28	6.7 Recyclage et élimination.....	35
3.5 Démarrer le Nettoyeur .....	28	<b>Section 7. Dépannage.....</b>	<b>36</b>
3.6 Immerger le Nettoyeur .....	29	7.1 Guide de dépannage général .....	36
3.7 Retrait .....	29	7.2 Comportement du poste de recharge .....	37
<b>Section 4. Installation de iAquaLink® .....</b>	<b>30</b>	7.3 Codes d'erreur du nettoyeur.....	37
4.1 Télécharger l'application .....	30	7.4 Erreur de batterie.....	38
4.2 Inscription et connexion .....	30	7.5 Rejeter un code d'erreur.....	38
4.3 Configurer le système.....	30	7.6 Dépannage iAquaLink® .....	38
<b>Section 5. Commande iAquaLink®.....</b>	<b>31</b>		
5.1 Écran d'accueil de la commande iAquaLink® .....	31		
5.2 Définir le mode de nettoyage.....	31		
5.3 Messages d'erreur intégrés dans l'application et dépannage .....	31		
5.4 Paramètres du système .....	31		

MERCI POUR L'ACHAT DE CE NETTOYEUR POLARIS.

VOTRE NETTOYEUR POLARIS ROBOTIQUE A ÉTÉ CONÇU ET FABRIQUÉ POUR ÊTRE FACILEMENT INSTALLÉ ET POUR FOURNIR UNE OPÉRATION À FAIBLE ENTRETIEN. AVANT D'INSTALLER VOTRE NOUVEAU NETTOYEUR POLARIS, VEUILLEZ SUIVRE LES ÉTAPES SUIVANTES :

- 1) Demander l'enregistrement du produit.
- 2) Enregistrer vos informations d'achat sur les espaces fournis ci-dessous.
- 3) Joindre votre facture (ou une copie) à cette page.

En prenant ces mesures, vous assurerez un service de garantie rapide, le cas échéant. Si une réparation est nécessaire, veuillez contacter votre revendeur original. Si le revendeur initial n'effectue pas de service de garantie, veuillez visiter [www.polarispool.com](http://www.polarispool.com) pour localiser une société de service indépendante près de chez vous. Si vous êtes dans l'impossibilité de localiser un prestataire de service, veuillez appeler notre Service de soutien technique au 1.800.822.7933.

ENREGISTRER VOS DONNÉES DU NETTOYEUR POLARIS ICI :

Date d'achat \_\_\_\_\_ Acheté de \_\_\_\_\_ Numéro de série : \_\_\_\_\_  
(situé sur la tête du robot)

Ville \_\_\_\_\_ État/Province \_\_\_\_\_ Zip/Code postal \_\_\_\_\_

## Déclaration de la FCC

Cet appareil est conforme à la section 15 de la réglementation de la FCC et à la norme RSS exempte de licence IC. Son fonctionnement est soumis aux deux conditions suivantes : (1) cet appareil ne doit pas causer d'interférences nuisibles et (2) il doit accepter toutes les interférences reçues, y compris celles pouvant entraîner un fonctionnement indésirable.

**REMARQUE :** Cet équipement a été testé et déclaré conforme aux limites pour un appareil numérique de Classe B, conformément à la partie 15 des directives FCC. Ces limites sont conçues pour fournir une protection raisonnable contre les interférences nuisibles dans une installation résidentielle. Cet équipement génère, utilise et peut émettre de l'énergie de fréquence radio. S'il n'est pas installé et utilisé conformément aux instructions, il peut causer des interférences nuisibles aux communications radio. Toutefois, il n'existe aucune garantie que des interférences ne se produiront pas dans une installation particulière. Si cet équipement provoque des interférences nuisibles avec la réception de radio ou de télévision, ce qui peut être déterminé en éteignant et en rallumant l'équipement, l'utilisateur est invité à tenter de corriger les interférences en appliquant l'une ou plusieurs des mesures suivantes :

- Réorienter ou déplacer l'antenne de réception.
- Augmenter la distance entre l'équipement et le récepteur.
- Connecter l'équipement sur une prise différente de celle sur laquelle le récepteur est connecté.
- Consulter le revendeur ou un technicien radio/TV expérimenté pour obtenir de l'aide

### MISE EN GARDE

Tout changement ou modification non expressément approuvé par la partie responsable de la conformité pourrait annuler l'autorité de l'utilisateur à utiliser l'équipement.

**REMARQUE :** Cet appareil est conforme aux limites d'exposition aux rayonnements RF de la FCC et de l'IC, établies pour la population en général. Cet appareil doit être installé de manière à assurer une distance de séparation d'au moins 20 cm par rapport à toutes les personnes. Il ne doit pas être co-implanté ni fonctionner conjointement avec une autre antenne ou un autre émetteur.

Selon les réglementations d'Industrie Canada, cet émetteur radio ne peut fonctionner qu'avec une antenne d'un type et d'un gain maximal (ou inférieur) approuvé pour l'émetteur par Industrie Canada. Pour réduire le risque de brouillage radioélectrique causé aux autres utilisateurs, le type d'antenne et son gain doivent être choisis de manière à ce que la puissance rayonnée de manière isotrope équivalente ne soit pas supérieure à celle nécessaire au succès de la communication.

#### Déclaration de conformité réglementaire d'ISDE Canada

Cet appareil contient des émetteurs / récepteurs exempt(s) de licence qui sont conformes aux RSS exemptes de licence d'Innovation, Sciences et Développement économique Canada. Son fonctionnement est soumis aux deux conditions suivantes :

1. Cet appareil ne doit pas provoquer d'interférences.
2. Cet appareil doit accepter toute interférence, y compris les interférences susceptibles de provoquer un fonctionnement indésirable.

## Section 1. Consignes de sécurité importantes

### LIRE ET SUIVRE TOUTES LES DIRECTIVES

Félicitations pour l'achat de ce robot nettoyeur Polaris. Veuillez lire l'intégralité du manuel avant d'installer votre nouveau robot nettoyeur de piscine. Votre robot nettoyeur doit être installé et utilisé comme spécifié.

### AVERTISSEMENT

Le non-respect des avertissements ci-dessous peut entraîner des dommages permanents, l'électrocution ou la mort.

#### PRÉVENIR LES DÉCHARGES ÉLECTRIQUES

Pour réduire les risques de décharges électriques :

- Veuillez lire attentivement le manuel, en particulier les consignes de sécurité, et assurez-vous de bien les comprendre avant d'utiliser le produit. Ne pas utiliser l'équipement autre qu'aux fins spécifiquement prévues par le fabricant. Suivre attentivement les instructions d'utilisation, d'entretien et de réparation.
- L'utilisation de ce nettoyeur ne convient pas aux enfants et aux personnes ayant des capacités physiques, sensorielles ou mentales réduites ni aux personnes inexpérimentées qui ne connaissent pas le produit. Les enfants doivent être surveillés pour s'assurer qu'ils ne jouent pas avec l'appareil, même lorsqu'il n'est pas en marche.

## AVERTISSEMENT

- Les opérateurs qui effectuent l'entretien doivent être parfaitement au courant de ses caractéristiques spéciales et des règles de sécurité. Avant d'utiliser le nettoyeur, lire attentivement le mode d'emploi et s'assurer de bien comprendre les instructions.
- N'utiliser que des pièces de rechange d'origine, ne pas modifier la conception du nettoyeur, ne pas retirer, ne pas contourner ni altérer les dispositifs de sécurité installés. Le fabricant décline toute responsabilité en cas d'utilisation de pièces de rechange qui ne sont pas d'origine. Le non-respect de cette exigence peut gravement mettre en danger la santé et la sécurité des personnes.
- S'assurer que le nettoyeur est éteint avant d'effectuer tout réglage ou entretien que l'utilisateur est autorisé à effectuer. Le nettoyage et l'entretien ne doivent pas être effectués par des enfants.
- Ne pas utiliser le nettoyeur si le capot supérieur ou les brosses sont endommagés.
- Ne jamais utiliser et recharger le nettoyeur dans des environnements explosifs et/ou inflammables.
- Utiliser uniquement le chargeur de batterie fourni par le fabricant. Une mauvaise utilisation peut provoquer des décharges électriques, une surchauffe ou une fuite de liquides corrosifs de la batterie.
- En cas de fuite de liquide, laver le nettoyant avec de l'eau/un neutralisant; en cas de contact avec les yeux, consulter un médecin. Le liquide éjecté de la batterie peut provoquer des irritations ou des brûlures.
- Si le chargeur de batterie est endommagé, le faire remplacer par le fabricant ou un revendeur Fluidra agréé. Ne PAS essayer de réparer le chargeur de batterie. Un cordon endommagé peut entraîner un contact avec des pièces sous tension.
- Le produit contient des aimants et des composants qui émettent des champs électromagnétiques. Les aimants et les champs électromagnétiques peuvent interférer avec les stimulateurs cardiaques, les défibrillateurs et autres appareils médicaux. Maintenir une distance de sécurité entre le dispositif médical et le produit. Consulter un médecin ou le fabricant du dispositif médical pour des informations spécifiques à ce sujet. S'il y a possibilité que le produit interfère avec un stimulateur cardiaque, un défibrillateur ou tout autre appareil médical, arrêter d'utiliser le produit à partir de la distance à laquelle des interférences sont ressenties.
- Ne pas fumer et ni laisser le nettoyeur à proximité d'étincelles ou de flammes. Les batteries peuvent générer des gaz susceptibles de s'enflammer.
- Si des dommages physiques sur le châssis de l'aspirateur sont constatés, comme un boîtier gonflé ou fissuré, ARRÊTER et ne pas continuer à décharger ou à charger la batterie.
- Ne jamais essayer de démonter une batterie. Une batterie peut produire un court-circuit causant de graves brûlures. Éviter tout contact entre les fils ou les éléments métalliques qui pourraient provoquer des étincelles et court-circuiter la batterie. En cas de fuite de la batterie, éviter tout contact avec les liquides qui fuient et mettre le nettoyant dans un sac en plastique. Porter une protection oculaire complète, des gants et des vêtements de protection lors de l'élimination du nettoyant. Si des liquides qui fuient entrent en contact avec la peau et les vêtements, laver immédiatement avec beaucoup d'eau et de savon. Si des liquides qui fuient entrent en contact avec les yeux, ne pas les frotter, rincer immédiatement les yeux à l'eau courante froide pendant au moins 15 minutes et ne pas les frotter. Consulter un médecin dès que possible.
- Ne pas utiliser un appareil à piles endommagé ou modifié. Les batteries endommagées ou modifiées peuvent présenter un comportement imprévisible entraînant un incendie, une explosion ou un risque de blessure.
- Brancher l'unité à une prise protégée par un disjoncteur différentiel de fuite à la terre (DDFT). Une telle prise DDFT doit être fournie par un installateur qualifié et doit être testée régulièrement. Pour tester le différentiel, appuyer sur le bouton de test. Le différentiel doit couper le DDFT de l'alimentation. Appuyer sur le bouton de remise en route. L'alimentation doit être rétablie. Si le DDFT ne fonctionne pas comme indiqué, c'est qu'il est défectueux. Si le DDFT coupe l'alimentation de la pompe sans qu'on ait appuyé sur le bouton de test, un courant à la terre circule, indiquant la possibilité d'une décharge électrique. Ne pas utiliser ce produit. Débrancher le robot nettoyeur et faire corriger le problème par un technicien qualifié avant de l'utiliser.
- N'entrez pas dans la piscine lorsque le nettoyeur Polaris est dans l'eau.
- Pour réduire les risques de décharge électrique, ne pas utiliser le robot nettoyeur Polaris ou le poste de recharge si le cordon est usé ou endommagé. Contactez Zodiac Pool Systems LLC. Le service d'assistance technique immédiate pour l'entretien et le remplacement du cordon endommagé
- Ne pas utiliser un bloc de pile ou un appareil à piles endommagé ou modifié. Les batteries endommagées ou modifiées peuvent présenter un comportement imprévisible entraînant un incendie une explosion ou un risque de blessure.
- Double isolation : pour une protection permanente contre les risques de décharge électrique, utiliser uniquement des pièces de rechange identiques lors de l'entretien. Ne pas essayer de réparer vous-même le robot nettoyeur Polaris, le poste de recharge ou le cordon d'alimentation.
- Ne pas utiliser de rallonge pour brancher le poste de recharge à l'alimentation électrique. Utiliser une prise protégée par un disjoncteur différentiel de fuite à la terre (DDFT).

## **⚠ AVERTISSEMENT**

- Ne jamais ouvrir le poste de recharge.
- Sous des conditions abusives, le liquide peut être éjecté de la batterie; éviter le contact. Le liquide éjecté de la batterie peut provoquer des irritations ou des brûlures. En cas de contact accidentel, rincer avec de l'eau. en cas de contact avec les yeux, consulter un médecin.
- Ne pas exposer le bloc de batterie ou l'appareil à un feu ou à une température excessive. L'exposition au feu ou à des températures inférieures à 32 °F (0 °C) et supérieures à 113 °F (45 °C) peut provoquer une explosion.

### **Durée de vie de la batterie et mise au rebut des batteries Li-Ion**

- Les réglementations et les lois relatives au recyclage et à l'élimination des batteries Li-Ion varient d'un pays à l'autre ainsi que selon les États et les gouvernements locaux. Il faut vérifier les lois et règlements du lieu de résidence.
- Il existe un certain nombre d'établissements qui recyclent les batteries Li-Ion. Le site Web de la Rechargeable Battery Recycling Corporation, [www.rbr.org](http://www.rbr.org), est une excellente source pour trouver une installation capable de gérer ces types de piles. En cas de doute sur la gestion des déchets des batteries Li-Ion de l'établissement de traitement des déchets, les contacter et vérifier si elles sont autorisées ou non.
- Ne pas oublier qu'avant tout type d'élimination, les batteries doivent être complètement déchargées. Coller les contacts de charge du nettoyeur avec du ruban électrique et un emballage afin d'éviter que les contacts ne se rejoignent accidentellement à tout moment..
- Ce nettoyeur contient une batterie au lithium-ion rechargeable sans entretien, qui doit être éliminée de manière appropriée. Le recyclage s'impose.

### **Chargeur de batterie**

- Utiliser UNIQUEMENT le chargeur de batterie fourni avec cet appareil.
- Le chargeur de batterie doit être connecté uniquement à un circuit d'alimentation protégé par un disjoncteur de fuite à la terre (DDFT).

### **PRÉVENIR LES BLESSURES ET LA NOYADE DES ENFANTS**

- Pour réduire les risques de blessures, ne pas permettre aux enfants d'utiliser ce produit. L'appareil n'est pas un jouet pour enfants.
- Ne laisser personne, surtout des jeunes enfants, s'asseoir, mettre le pied, s'appuyer ou monter sur des appareils faisant partie du système opérationnel de la piscine.

## **⚠ MISE EN GARDE**

Le non-respect des avertissements suivants peut causer des dommages à l'équipement de la piscine ou des blessures corporelles.

- Le nettoyeur Polaris doit être installé et utilisé comme spécifié.
- Ce produit est conçu pour être utilisé avec des piscines installées de manière permanente. Ne pas utiliser avec des piscines pouvant être entreposées. Une piscine permanente est construite dans le sol, sur le sol ou dans un bâtiment, de telle manière qu'elle ne puisse pas être facilement démontée et rangée. Une piscine pouvant être rangée est construite pour pouvoir être démontée facilement aux fins d'entreposage, puis remontée à son état initial.
- Nettoyer le panier filtrant dans le nettoyeur Polaris après chaque utilisation.
- Ne pas utiliser pas le produit dans votre piscine si la température de l'eau est supérieure à 35 °C (95 °F) ou inférieure à 13 °C (55 °F).

### **UTILISATION DU ROBOT NETTOYEUR POLARIS DANS UNE PISCINE À REVÊTEMENT EN VINYLE**

- Certains motifs de revêtement en vinyle sont particulièrement susceptibles à une usure rapide de la surface ou à l'enlèvement du motif causé par des objets qui entrent en contact avec la surface en vinyle, y compris des brosses de piscine, des jouets de piscine, des flotteurs, des fontaines, des distributeurs de chlore et des robots nettoyeurs de piscine automatiques. Certains motifs de revêtement en vinyle peuvent être excessivement éraflés ou érodés par un simple frottement de la surface avec une brosse de piscine. L'encre du motif peut également s'effacer pendant le processus d'installation ou lorsqu'il entre en contact avec des objets se trouvant dans la piscine. Zodiac Pool Systems, LLC n'est pas responsable de, et la garantie limitée ne couvre pas, l'enlèvement ou l'érosion du motif ou tout marquage sur les revêtements en vinyle.

## **CONSERVER CES DIRECTIVES**

## Section 2. Spécifications du Robot Nettoyeur

### 2.1 Spécifications générales

Les caractéristiques générales du nettoyeur sont les suivantes :

#### **⚠ AVERTISSEMENT**

Utiliser uniquement le chargeur de batterie fourni avec le nettoyeur.

Tension d'alimentation du poste de recharge	110/240 VAC ; 50/60 Hz Classe II*
Tension d'alimentation	29,4 V CC
Capacité de la batterie	9,6 Ah
Puissance de fonctionnement	29.4 W
Dimension du nettoyeur (lpxh)	41 x 42 x 28 cm (16 x 16,5 x 11 pouces)
Poids du nettoyeur	20 lb (9,1 kg)
Poids emballé	33 lb (15,5 kg)
Filtration	Panier filtrant à usage général
Longueurs de cycle	Programmation variable
Température de charge	Max 95°F (35°C) Min 40°F (5°C)
Plagede température de l'eau	Max 95°F (35°C) Min 55°F (13°C)
Profondeur de fonctionnement :	Max 13 pi (4 m) Min 15 po (40 cm)

\*Classe II: Le Appareil à double isolation ou à isolation renforcée ne nécessitant pas de mise à la terre.

#### Contenu

L'emballage doit contenir les éléments suivants :

- Nettoyeur Polaris
- Poste de recharge
- Crochet de retrait

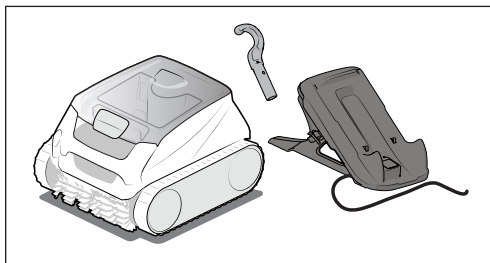

Figure 1. Contenu

## Section 3. Fonctionnement Général du Nettoyeur

### 3.1 Assembler le poste de recharge

1. Insérer le haut du pied de la station de charge (marqué d'un point bleu) dans la partie supérieure arrière de la station de charge (également marquée d'un point bleu). Pousser la partie inférieure du pied dans la cavité inférieure de la station de charge jusqu'à ce que le clip soit bien fixé.
2. Fixer le crochet à l'un des pieds de la station de charge. Fixer le crochet au clip.
3. Faire passer le câble dans l'une ou l'autre des fentes de câble du pied.

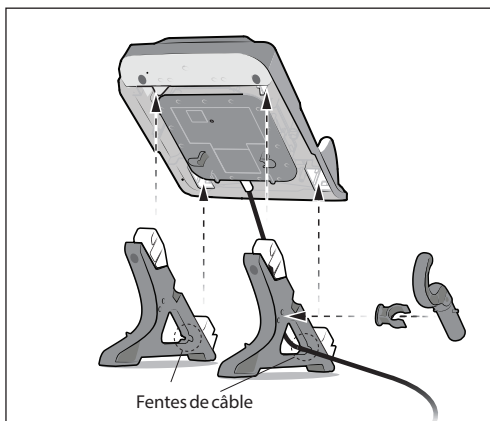

Figure 2. Assembler la station de charge

#### **⚠ MISE EN GARDE**

Pour éviter d'endommager le robot nettoyeur, veiller à respecter les consignes suivantes :

- Retirer le nettoyeur de la piscine une fois le cycle de nettoyage terminé.
- Le ranger à l'abri de la lumière directe du soleil ou des intempéries
- Pour la récupération, utiliser la télécommande pour activer le système Lift, ou tapoter sur le couvercle du nettoyeur pour activer Tap & Lift™, ou utiliser le crochet de récupération manuel, puis soulever à la ligne d'eau.
- Prendre des précautions supplémentaires en sortant le robot de la piscine. Il devient plus lourd lorsqu'il est rempli d'eau.
- Retirer toujours le nettoyeur de la piscine lors de la super chloration ou de l'ajout d'acide.
- Ne pas manipuler le robot nettoyeur pendant son fonctionnement.
- S'assurer que le nettoyeur n'est pas en mode de fonctionnement avant de le manipuler.

## ⚠ AVERTISSEMENT

NE PAS utiliser de rallonge pour connecter le poste de recharge

- Suivre toutes les instructions de charge et ne pas charger en dehors de la plage de température spécifiée dans les instructions. Une charge incorrecte ou à des températures en dehors de la plage spécifiée peut endommager la batterie et augmenter le risque d'incendie.
- Lors de la charge, le nettoyeur ne doit PAS être exposé à la lumière directe du soleil, à la pluie ou aux intempéries, aux sources d'inflammation de la chaleur, aux produits chimiques de la piscine ou à l'eau. NE PAS placer le nettoyeur et le poste de recharge en contact direct avec la terre.
- Le poste de recharge est évalué pour l'extérieur.

### 3.2 Installation et Recharge

1. Sélectionner un emplacement de charge (prise DDFT) à au moins 11,5 pieds (3,5 m) de la piscine, à l'abri de la lumière directe du soleil, de la pluie ou des intempéries, et avec une puissance Wi-Fi adéquate.

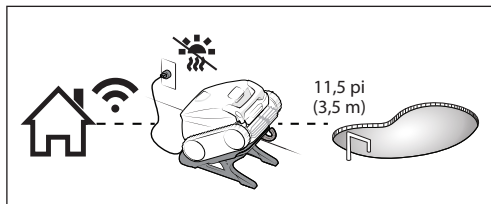

Figure 3. Emplacement de charge

2. Aligner le nettoyeur et le poste de charge avec la paroi pour un accès plus facile aux commandes et à la poignée.
3. Brancher le poste de charge dans le DDFT.
4. Nettoyer pour siège sur les contacts de charge. Le nettoyeur émettra un « bip » et commencera à se charger.

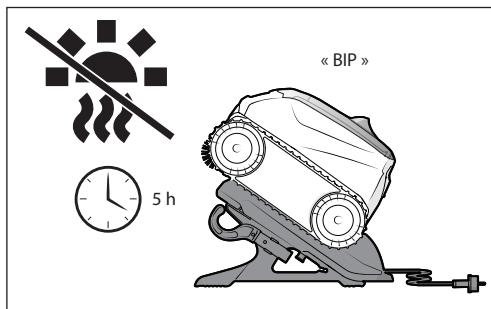

Figure 4. Brancher le poste de charge et le nettoyeur de siège

## IMPORTANT

- Démarrer le nettoyeur, puis l'immerger complètement dans l'eau pour démarrer le cycle de nettoyage.
- À la fin de chaque cycle, retirer le robot nettoyeur de la piscine et mettre à charger.
- Nettoyer le panier filtrant après chaque cycle de nettoyage.
- Ne pas laisser votre nettoyeur dans la piscine de manière permanente.

Le robot nettoyeur Polaris comprend une fonction de sécurité qui l'arrête automatiquement s'il est allumé, mais non immergé dans l'eau. Pour les piscines équipées d'un coin plage, cette fonction de sécurité est programmée pour mettre l'aspirateur en marche arrière et dans la piscine lorsque la turbine est hors de l'eau.

5. Avant d'utiliser le nettoyeur pour la première fois, chargez complètement le nettoyeur jusqu'à ce que l'indicateur de batterie devienne vert fixe.
6. Séchez le nettoyeur et les contacts de charge, puis chargez le nettoyeur avant chaque cycle de nettoyage. L'indicateur de batterie clignote lentement en orange pendant la charge, clignote lentement en vert lorsqu'il peut être utilisé pour exécuter un cycle et affiche un vert fixe lorsqu'il est complètement chargé.
7. Vous pouvez vérifier le niveau de charge actuel dans l'application chaque fois que le nettoyeur est sur la station de charge et connecté au WiFi.
8. Le nettoyeur se met en veille profonde après 8 jours d'inactivité pour protéger la batterie. Lorsque tous les voyants sont éteints, le nettoyeur est en mode veille. Réinitialisez le nettoyeur sur la base de chargement pour le réveiller. Si cela ne fonctionne pas, voir Dépannage.

## ⚠ AVERTISSEMENT

Le non-respect des avertissements ci-dessous peut entraîner des dommages permanents, l'électrocution ou la noyade.



### PRÉVENIR LES DÉCHARGES ÉLECTRIQUES ET LES INCENDIES

- **ÉTATS-UNIS :** Conformément aux exigences de la NEC®, maintenir le poste de recharge à au moins cinq (5) pi (1,5 m) du bord de la piscine.
- **CANADA :** Conformément aux exigences du CCE, maintenir le poste de recharge à au moins trois (3) m (10 pi) du bord de la piscine.
- Brancher le poste de recharge uniquement à une prise protégée par un disjoncteur différentiel de fuite à la terre (DDFT). Veuillez contacter un électricien certifié si vous ne pouvez pas vérifier que la prise est protégée par un DDFT ou non.
- Ne pas utiliser de rallonge pour connecter le poste de recharge.

## ⚠ AVERTISSEMENT

- Ne pas utiliser de rallonge pour connecter le poste de recharge.
- Ne laisser personne nager pendant que le robot nettoyeur est dans la piscine.
- Suivre toutes les instructions de charge et ne pas charger le nettoyeur en dehors de la plage de température spécifiée dans les instructions. Une charge incorrecte ou à des températures en dehors de la plage spécifiée peut endommager la batterie et augmenter le risque d'incendie.

### 3.3 Information/Statut des DEL

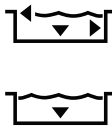
Statut de la batterie 	Vert fixe	Entièrement chargé.
	Vert clignotant	Prêt pour un cycle complet (2 h 30 min).
	Orange fixe	Pas entièrement chargé. Ne peut pas exécuter un cycle plancher et paroi complet.
	Orange clignotant	Niveau de la batterie très faible. Charge requise. Le nettoyeur ne fonctionne pas.
	Rouge clignotant	Erreur de charge. Le nettoyeur est trop chaud.
État de la connexion Wi-Fi 	Bleu clignotant	En cours de connexion.
	Bleu fixe	Connecté au Wi-Fi.
Statut de fonctionnement 	Bleu clignotant	Hors de l'eau : Prêt à être submergé, commencer le nettoyage. Dans l'eau : Fin du cycle. En attente d'être sorti de la piscine.
	Rouge clignotant	Erreur. Voir l'application ou voir dépannage.
		Plancher et parois (2 h 30 min) Plancher seulement (1 h 30 min)

Le nettoyeur se met en veille profonde après 8 jours d'inactivité pour protéger la batterie. Lorsque tous les voyants sont éteints, le nettoyeur est en mode veille. Réinitialisez le nettoyeur sur la base de charge pour le réveiller. Si cela ne fonctionne pas, voir dépannage.

### 3.4 Statut du poste de recharge

Vert fixe	La base est alimentée
Rouge fixe	Chargement en cours
Vert clignotant	Le poste de recharge doit être remplacé

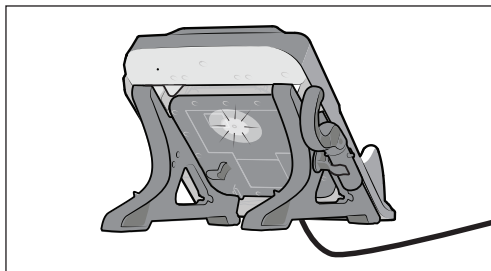

Figure 5. DEL de statut du poste de recharge

### 3.5 Démarrer le Nettoyeur

1. Sélectionner le mode de nettoyage à l'aide du curseur en le faisant glisser et en le relâchant vers la gauche ou en utilisant l'application.

Plancher/parois	Produit ou appli	2 h 30
Plancher	Produit ou appli	1 h 30
INTELLIGENT	Dans l'appli	Calculé
Ligne de flottaison	Dans l'appli	0,45 min

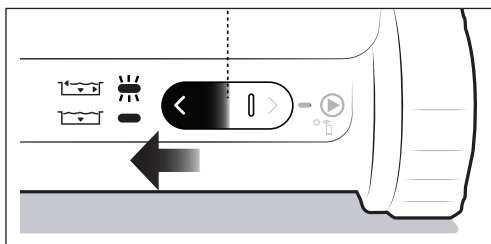

Figure 6. Glisser et relâcher à gauche pour sélectionner le mode

REMARQUE : Choisir le mode Plancher seulement pour nettoyer avec la piscine recouverte.

2. Démarrer le nettoyeur à l'aide du curseur en le faisant glisser et en le relâchant vers la gauche ou en utilisant l'application.

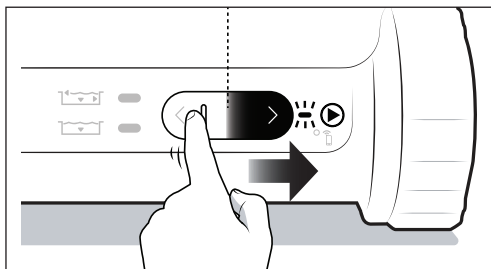

Figure 7. Glisser et relâcher à droite pour démarrer

3. Le nettoyeur ne démarre pas tant qu'il n'aura pas détecté d'eau. Un voyant DEL clignotant en bleu indique qu'il est prêt à nettoyer.



### 3.6 Immerger le Nettoyeur

1. Au centre, immerger le nettoyeur dans la piscine et le maintenir en position verticale pour libérer l'air emprisonné à l'intérieur.

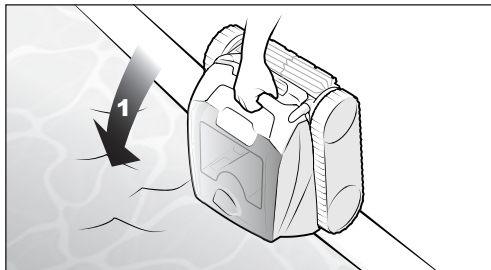

Figure 8. Immerger le nettoyeur verticalement

2. Attendre l'arrêt complet des bulles, puis laisser le nettoyeur s'enfoncer au fond de la piscine.

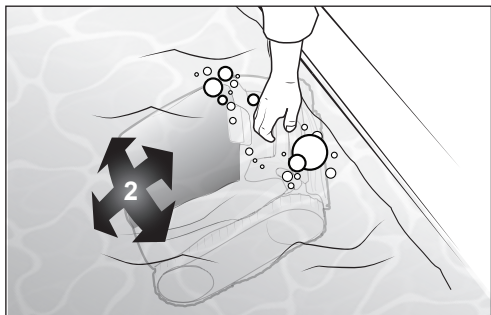

Figure 9. Nettoyeur s'enfonçant au fond de la piscine

3. Le cycle de nettoyage commencera dès que le nettoyeur détecte le fond de la piscine.

## ⚠ AVERTISSEMENT



Ne pas entrer dans la piscine lorsque le nettoyeur robotique est dans l'eau.

### 3.7 Retrait

Pendant les 10 dernières minutes du cycle, le nettoyeur grimpera sur différents murs et attendra à la ligne d'eau. Retirer à l'aide de la poignée. L'eau sera expulsée pour la rendre plus légère (non disponible en mode Sol uniquement). Si le nettoyeur n'est pas retiré à la ligne de flottaison, il reviendra sur le sol à la fin du cycle.

REMARQUE : Si le nettoyeur est connecté à l'application AquaLink, des notifications poussées seront envoyées à votre appareil mobile pendant ce temps pour vous avertir de retirer le nettoyeur en attendant.

#### 3.7.1 Récupération Tap & Lift™

1. Une fois le cycle terminé, fixer le crochet (rangé sur le chariot de chargement) à un poteau de nettoyage de piscine standard (non inclus).

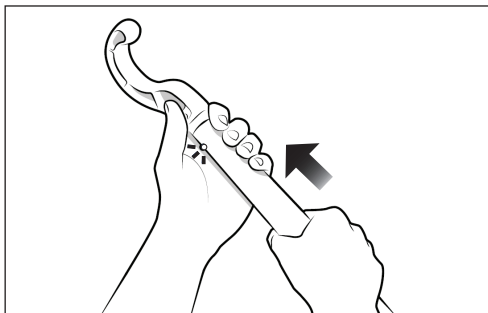

Figure 10. Attacher le crochet

2. Tapoter le couvercle du nettoyeur une fois (x1), le nettoyeur se dirigera vers le mur auquel il fait face et montera jusqu'à la ligne d'eau.

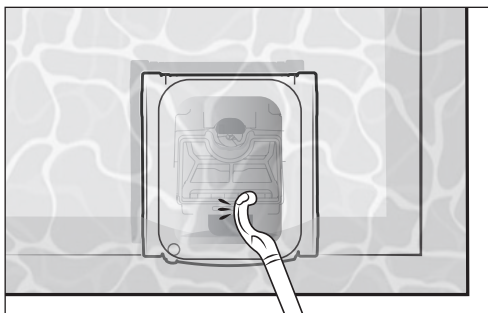

Figure 11. Tap & Lift™

3. Retirer à l'aide de la poignée. L'eau sera expulsée pour le rendre plus léger.

#### 3.7.2 Récupération du Crochet

1. Lorsque le nettoyeur est sur le sol, fixer le crochet (logé sur le poste de recharge) à un poteau de nettoyage standard de piscine (non compris).

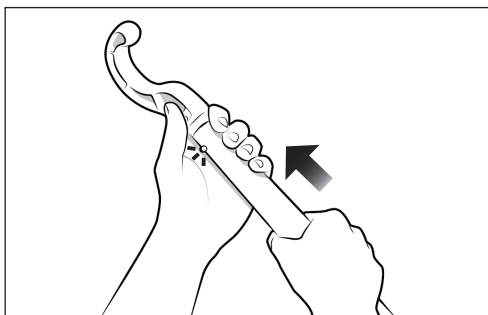

Figure 12. Crochet de retrait

2. Fixer le crochet sur la poignée du nettoyeur. Amener le nettoyeur à la ligne de flottaison.

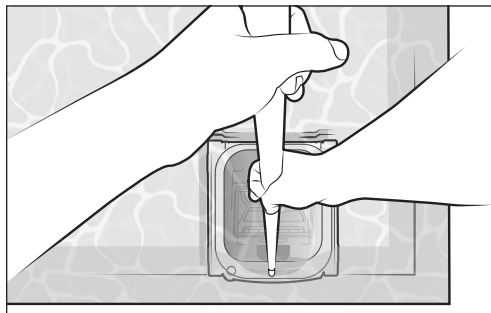

Figure 13. Fixer le crochet

3. Soulever le nettoyeur par la poignée et tenir verticalement pour laisser l'eau s'écouler dans la piscine.

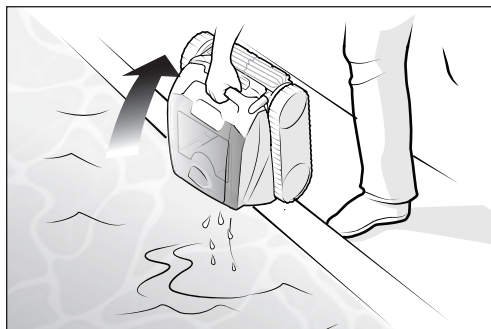

Figure 14. Vidanger le nettoyeur

4. Recharger le nettoyeur sur le poste de recharge hors des rayons directs du soleil.

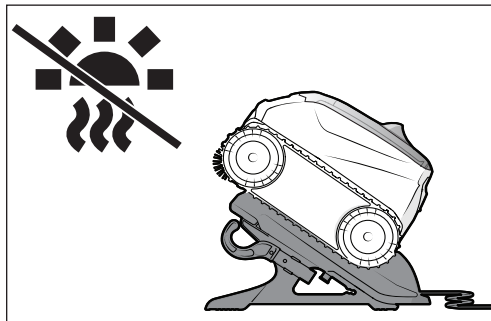

Figure 15. Rangement du nettoyeur

**REMARQUE:** Pour de meilleurs résultats, séchez les contacts de charge du nettoyeur et de la base avant de charger. Nettoyer périodiquement les contacts de charge. Se reporter à rubrique entretien.

## Section 4. Installation de iAquaLink®



L'application iAquaLink est disponible pour le téléchargement sur l'App Store ou sur Google Play.

**Avant de commencer l'installation, assurez-vous d'avoir ce qui suit :**

- Le robot nettoyeur est sur le poste de recharge
- Le poste de recharge est connecté et branché sur une prise DDFT
- Un appareil intelligent (téléphone) avec Wi-Fi et Bluetooth activé
- Un routeur Wi-Fi avec une force de signal suffisante au niveau du poste de recharge

### IMPORTANT

Avoir le mot de passe réseau Wi-Fi disponible

#### 4.1 Télécharger l'application

Installer ou mettre à jour l'application **iAquaLink** à partir de l'App Store ou de Google Play.

Une fois le téléchargement terminé, sélectionner l'icône **iAquaLink** sur votre appareil intelligent pour ouvrir l'application.

#### 4.2 Inscription et connexion

Cliquer sur **Inscription** pour créer un nouveau compte utilisateur. Ou, si vous avez déjà configuré un compte iAquaLink, cliquer sur **Connexion** pour accéder à vos systèmes.

Remplir tous les champs obligatoires de la page Configuration du compte et accepter les conditions générales.



### AVERTISSEMENT



Ne pas entrer dans la piscine lorsque le nettoyeur robotique est dans l'eau.

#### 4.3 Configurer le système

1. Sur la page Mes systèmes, cliquer sur + dans le coin supérieur droit pour ajouter un système.
2. Choisir « Robot nettoyeur » de la liste et choisir le type de votre modèle.
3. Suivre les instructions à l'écran pour ajouter le nettoyeur.
4. Glisser le curseur vers la droite et TENIR pendant dix secondes pour mettre le nettoyeur en mode Jumelage.

Le voyant DEL indique l'état de la connexion Wi-Fi	
	CLIGNOTANT : en cours de jumelage
	FIXE : connecté à Internet

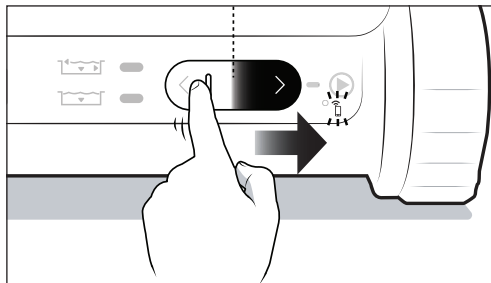

Figure 16. Glisser et tenir vers la droite pour jumeler

- Suivre les instructions à l'écran pour ajouter votre nettoyeur et se connecter au routeur domestique.

**REMARQUE :** Encas de problème de connexion, il est possible que le signal Wi-Fi ne soit pas assez puissant à côté de la piscine. Essayez de placer le poste de recharge à un autre endroit plus proche de votre routeur domestique (voir la section *Dépannage d'iAquaLink*).

## Section 5. Commande iAquaLink®

### IMPORTANT

Les signaux WiFi ne peuvent pas voyager sous l'eau. La plupart des fonctions de l'application ne sont donc pas disponibles pendant un cycle de nettoyage. Une fois le cycle terminé, replacer l'aspirateur sur le support de charge pour le reconnecter au Wi-Fi.







### ⚠ AVERTISSEMENT



Ne pas entrer dans la piscine lorsque le nettoyeur robotique est dans l'eau.

## 5.1 Écran d'accueil de la commande iAquaLink®

La fonction et la conception de l'application sont sujettes à des modifications.

	Commencer le nettoyage
	Mode de nettoyage
	Statut de charge de la batterie
	Vert Chargé : Complètement chargé
	Vert en charge : Prêt à l'emploi
	Orange en charge
	Orange partiellement chargé

## 5.2 Définir le mode de nettoyage

- Sur l'écran principal, sélectionner le **Mode nettoyage** pour afficher les options.
- Sélectionner le mode de nettoyage. Le mode de nettoyage par défaut est Plancher/parois.
- À partir de l'écran d'accueil, appuyer sur le bouton Démarrer  pour commencer le nettoyage. Le nettoyeur démarrera lorsqu'il détectera de l'eau et annulera le cycle s'il n'est pas immergé après 5 minutes.

**REMARQUE :** Au début de chaque cycle de nettoyage, le robot confirme les paramètres de la piscine (environ 10 minutes). Durant ce temps, le nettoyeur n'atteint pas la ligne d'eau.

Mode de nettoyage	Sélectionner	Temps d'exécution
Plancher/parois	Produit ou appli	2 h 30
Plancher	Produit ou appli	1 h 30
INTELLIGENT	Dans l'appli	Calculé

### Cycle INTELLIGENT

Le cycle INTELLIGENT calcule un temps de nettoyage personnalisé optimisé pour votre piscine. Lors de la première exécution du cycle INTELLIGENT, l'application compte jusqu'à calculer le temps de nettoyage optimisé. Lors du nettoyage périodique du cycle INTELLIGENT, l'application fait le décompte à partir du temps de nettoyage optimisé.

**REMARQUE :** Pour effectuer un nouveau cycle INTELLIGENT, accéder au mode de nettoyage défini après le calcul initial.

### 5.3 Messages d'erreur intégrés dans l'application et dépannage

Après le retrait du nettoyeur et une fois qu'il est connecté au WiFi, l'application affichera toutes les erreurs du cycle de nettoyage précédent.

1. Cliquer sur le symbole d'avertissement pour afficher des conseils de dépannage sur la façon de résoudre le problème.
2. Choisir **Supprimer l'erreur** si vous pensez avoir résolu le problème et que vous souhaitez réessayer. Choisir **OK** si vous souhaitez suspendre le programme de nettoyage en mode erreur et travailler sur le correctif de dépannage ultérieurement.

### 5.4 Paramètres du système

Accéder aux paramètres du système en appuyant sur l'icône représentant une roue dentée dans le coin supérieur droit de l'écran de l'application.

## Section 6. Entretien

### ⚠ AVERTISSEMENT

Pour éviter les décharges électriques et autres dangers pouvant entraîner des blessures permanentes ou la mort, déconnecter (débrancher) le nettoyeur de la source d'alimentation avant de procéder au nettoyage et à l'entretien.

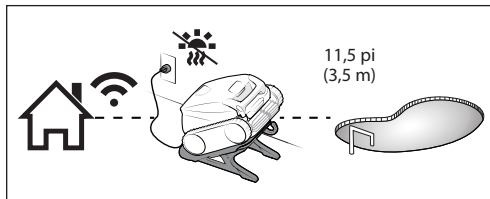

Figure 17. Distance du poste de recharge au bord de la piscine

### 6.1 Nettoyer le nettoyeur et le poste de recharge

1. Toujours sécher le nettoyeur avant de le placer sur le poste de recharge.
2. Nettoyer les plaques de charge SUR le poste de recharge à l'aide d'un chiffon ou d'un tampon à récurer. NE PAS UTILISER d'éponges ou de brosses métalliques et de solvants ni d'eau salée.

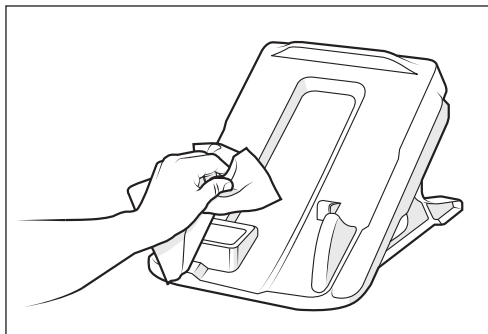

Figure 18. Nettoyer les plaques de charge

3. Nettoyer les plaques de charge SOUS le nettoyeur à l'aide d'un chiffon ou d'un tampon à récurer. NE PAS UTILISER d'éponges ou de brosses métalliques et de solvants ni d'eau salée.
4. Rincer soigneusement le nettoyeur et le poste de recharge à l'eau claire.
5. Sécher le nettoyeur et le poste de recharge avec une serviette. NE PAS LAISSER le nettoyeur et la station de charge sécher en plein soleil.

### 6.2 Nettoyer le panier filtrant

Le panier filtrant doit être nettoyé à la fin de chaque cycle avant que les débris ne sèchent.

1. Pousser le verrou du couvercle et soulever le couvercle jusqu'à ce qu'il soit bloqué en position verticale.

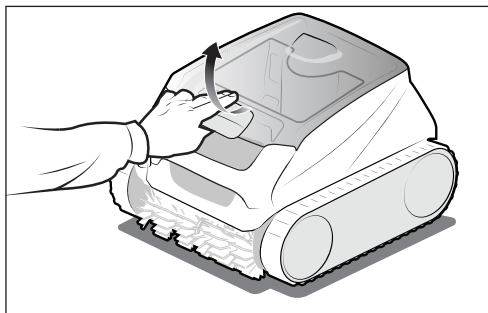

Figure 19. Soulever le couvercle du nettoyeur

2. Séparer l'ensemble du panier filtrant du corps.
3. Vider tous les débris du panier filtrant, puis rincer le panier, le support et le robot nettoyeur à l'aide d'un tuyau.

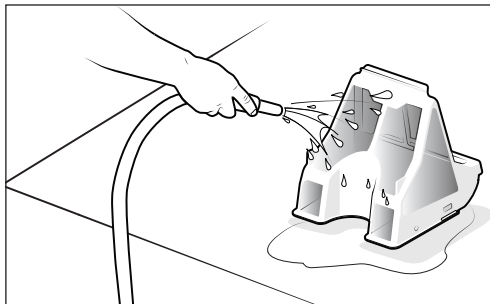

Figure 20. Retirer et laver le panier filtrant

REMARQUE : Le voyant DEL de la batterie doit être en rouge ou orange lorsque la charge est en vert fixe une fois terminée.

4. Reposer le panier filtrant du nettoyeur.
5. Ranger le nettoyeur sur le poste de recharge hors des rayons directs du soleil.

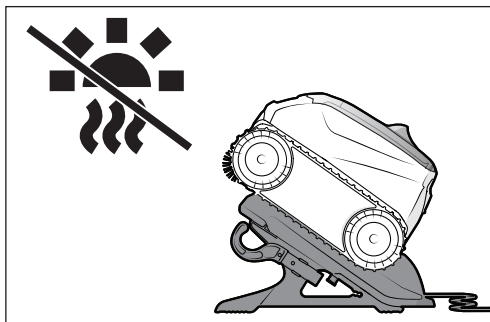

Figure 21. Ranger le nettoyeur sur le poste de recharge

## 6.3 Entreposage

### Entreposage quotidien

Ranger le nettoyeur dans un endroit protégé et sec à une température ambiante comprise entre 50 °F (10 °C) et 70 °F (21 °C), hors de portée des enfants et des animaux domestiques, autres objets, etc.

- Ne jamais ranger ni sécher le nettoyeur à la lumière directe du soleil.
- NE PAS exposer le nettoyeur au feu, à des températures excessives, à des sources d'inflammation ou à des produits chimiques pour piscine/spa.
- NE PAS laisser le robot nettoyeur dans la piscine lorsqu'il n'est pas utilisé.

### Longue durée et hiver

Retirer l'aspirateur de la piscine et vider toute l'eau afin d'éviter tout dommage causé par le gel (les dommages causés par le gel ne sont pas couverts par la garantie).

Pour un entreposage de longue durée, il est recommandé de ranger le nettoyeur à 80-100 % de la capacité de la batterie (indiqué par un voyant DEL de batterie VERTE fixe).

Il est possible soit :

- Laisser l'aspirateur et le poste de recharge connectés jusqu'à la prochaine utilisation.
- Débrancher et recharger le robot en début de saison.

Entreposer le nettoyeur et le poste de recharge à l'abri de la lumière directe du soleil ou des intempéries.

## 6.4 Remplacement des pièces d'usure

### 6.4.1 Remplacement des brosses

Le robot est équipé de brosses en PVC avec indicateur « d'usure ».

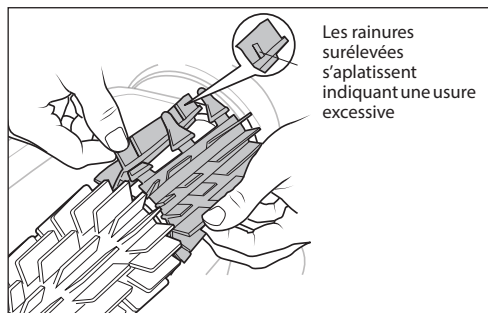

Figure 22. Indicateur de brosse usée

Pour que les performances de nettoyage soient optimales, il faut remplacer les brosses dès que l'un des indicateurs d'usure est atteint (même si l'usure de la lame n'est pas uniforme). Il est recommandé de remplacer les brosses lorsque le caoutchouc est usé jusqu'au sommet de l'indicateur d'usure (ou tous les deux ans, selon la première échéance).

Pour remplacer une brosse usée :

1. Séparer les bords de la brosse et défaire les languettes. Enlever les brosses usées.

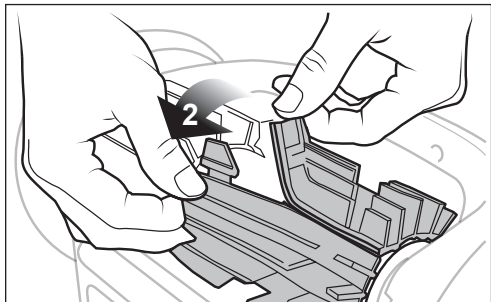

Figure 23. Enlever les ongles de la brosse

2. Pour installer la nouvelle brosse, la placer sur le rouleau avec les lames de nettoyage vers l'extérieur.

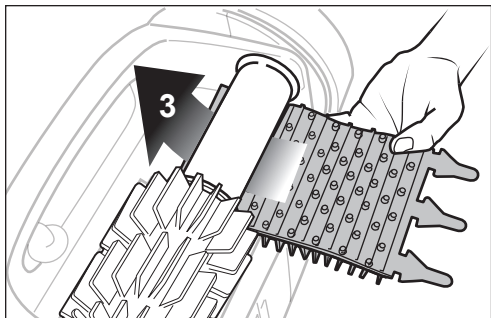

Figure 24. Installer la nouvelle brosse

3. Enfiler chaque languette dans la fente fournie et l'introduire délicatement jusqu'à ce que le talon sorte de l'autre côté de la fente.

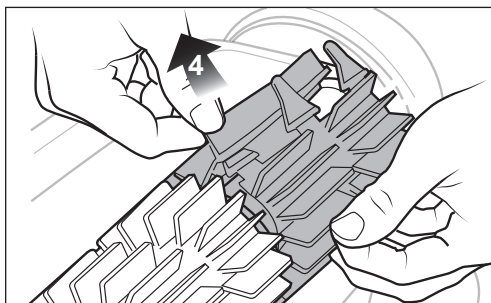

Figure 25. Tirer les ongles à travers chaque fente

4. Utiliser une paire de ciseaux pour couper les languettes à 3/4 pouce du talon, de sorte qu'elles ne soient pas plus hautes que la lame de nettoyage.
5. Répéter la procédure pour installer la deuxième brosse.

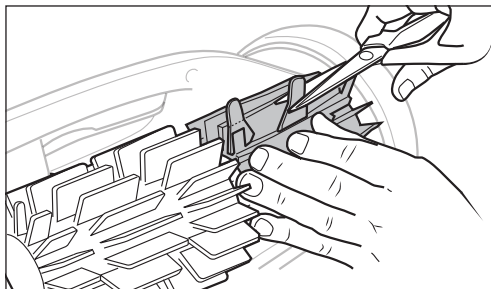

Figure 26. Couper les ongles

## 6.5 Remplacement des chenilles

1. Vérifiez l'indicateur d'usure ou si les rails sont desserrés. Tirer à l'intérieur de l'ancienne chenille pour retirer la lèvres de la chenille.

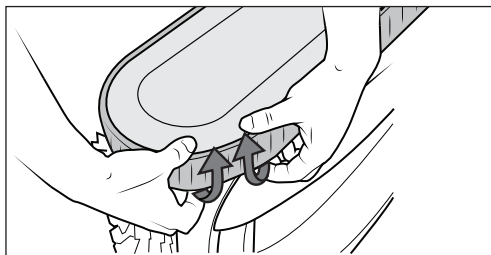

Figure 27. Retirer la chenille usée de la roue

2. Retirer l'ancienne chenille de la roue avant, puis retirer le pneu de la roue arrière.

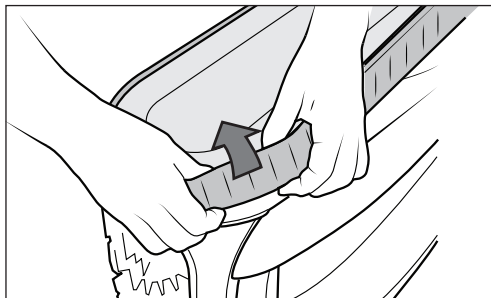

Figure 28. Enlever la vieille chenille

3. Reposer la chenille sur la roue en alignant la nervure vers le corps du nettoyeur.

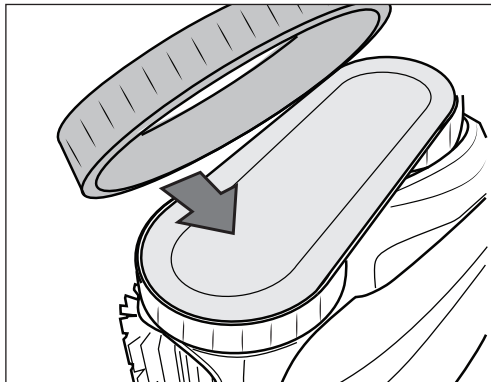

Figure 29. Orientation pour le remplacement de chenille

4. Pousser un côté de la chenille sur la roue et placer la nervure de la chenille dans la rainure de la roue.

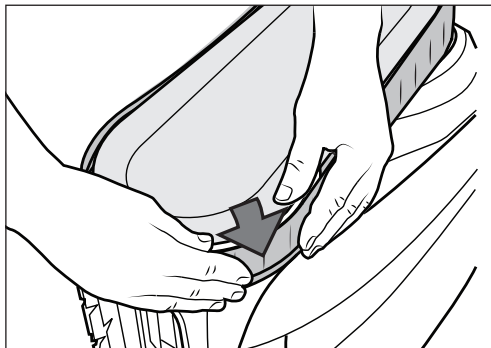

Figure 30. Commencer d'un côté de la chenille

5. Placer la chenille sur la roue avant et vérifier que la nervure de la chenille est correctement positionnée dans la rainure de la roue.

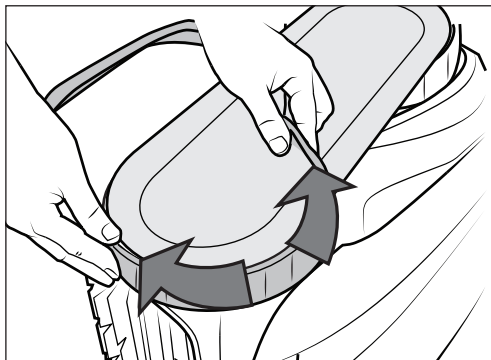

Figure 31. Placer la chenille autour de la roue

6. Pousser et positionner la nervure du côté intérieur de la chenille dans la rainure de la roue. Si nécessaire, tourner doucement la roue pour faciliter l'installation.

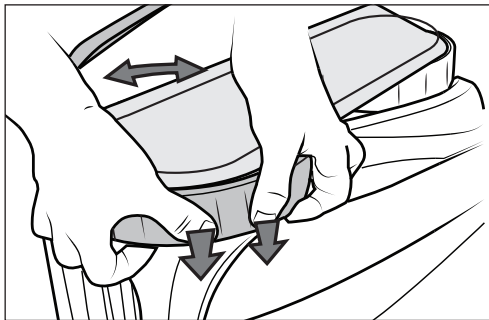

Figure 32. Pousser la chenille en place sur la roue

7. Placer la chenille sur la roue et vérifier que la nervure de la chenille est correctement positionnée dans la rainure de la roue.
8. Pousser et positionner la nervure du côté intérieur de la chenille dans la rainure de la roue. Si nécessaire, tourner doucement la roue pour faciliter l'installation.

## 6.6 Pièces de rechange

La liste complète des pièces de rechange et la vue éclatée sont disponibles sur le site Web de Polaris.

- États-Unis : [polarispool.com](http://polarispool.com)
- Canada : [polarispool.ca](http://polarispool.ca)

Contactez votre détaillant local pour effectuer des tests de diagnostic ou des réparations non répertoriées dans l'entretien général.

## 6.7 Recyclage et élimination

**La batterie et le nettoyeur doivent être entretenus et/ou remplacés par un professionnel qualifié. N'essayez PAS de réparer le produit vous-même.**

### Mise au rebut des batteries Li-Ion

- Les réglementations et les lois relatives au recyclage et à l'élimination des batteries Li-Ion varient d'un pays à l'autre ainsi que selon les États et les gouvernements locaux. Il faut vérifier les lois et règlements du lieu de résidence.
- Il existe un certain nombre d'établissements qui recyclent les batteries Li-Ion. Le site Web de la Rechargeable Battery Recycling Corporation, [www.rbrc.org](http://www.rbrc.org), est une excellente source pour trouver une installation capable de gérer ces types de piles. En cas de doute sur la gestion des déchets des batteries Li-Ion de l'établissement de traitement des déchets, les contacter et vérifier si elles sont autorisées ou non.
- Ne pas oublier qu'avant tout type d'élimination, les batteries doivent être complètement déchargées. Coller les contacts de charge du nettoyeur avec du ruban électrique et un emballage afin d'éviter que les contacts ne se rejoignent accidentellement à tout moment.
- Ce nettoyeur contient une batterie au lithium-ion rechargeable sans entretien, qui doit être éliminée de manière appropriée. Le recyclage s'impose.



## Section 7. Dépannage

Les informations sur le statut du nettoyeur ainsi que tout état pertinent seront affichés sur l'appli iAquaLink® pendant que le nettoyeur est sur le poste de recharge.

### 7.1 Guide de dépannage général

La liste suivante fournit des astuces utiles pour résoudre les problèmes courants liés à l'utilisation du nettoyeur.









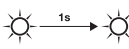

Problème d'utilisateur	Cause possible	Solution suggérée
Le nettoyeur ne reste pas sur la surface de la piscine ou flotte trop.	Il y a de l'air emprisonné à l'intérieur du boîtier du nettoyeur.	Retirer le nettoyeur de la piscine et immerger de nouveau (voir <i>Installation et immersion du nettoyeur</i> ).
	Le panier filtrant est plein ou sale.	Jeter les débris et nettoyer soigneusement le panier filtrant avec un savon doux et une brosse douce. Puis immerger de nouveau le nettoyeur (voir <i>Nettoyer le panier filtrant</i> ).
Le nettoyeur n'escalade pas les parois.	Le panier filtrant est plein ou sale.	Jeter les débris et nettoyer soigneusement le panier filtrant avec un savon doux et une brosse douce. Puis immerger de nouveau le nettoyeur (voir <i>Nettoyer le panier filtrant</i> ).
	La bande de roulement des chenilles est usée.	Voir <i>Remplacement des pièces d'usure</i> .
	Confirmer la composition chimique appropriée de l'eau de la piscine.	Parlez à votre professionnel du service piscine. Ne pas laisser le nettoyeur dans la piscine pendant les traitements chimiques.
	L'article est en mode Plancher uniquement.	Sélectionner le mode de nettoyage Plancher/ parois.
Le nettoyeur ne bouge pas.	Le nettoyeur n'est peut être pas chargé.	La prise à laquelle le boîtier de commande est connecté ne fournit pas d'énergie électrique. Vérifier que la prise à laquelle le poste de recharge est connecté reçoit de l'électricité.
	Le cycle n'a pas commencé.	Retirer de l'eau et démarrer le nettoyeur à l'aide du curseur en le faisant glisser et en le relâchant vers la gauche ou en utilisant l'application.
	Réinitialisation nécessaire.	Éteindre le nettoyeur en utilisant le curseur en le glissant vers la gauche et en le tenant pendant 20 secondes. Puis, placer le nettoyeur sur le poste de recharge pour le réveiller. Si le problème n'est pas résolu, contacter votre revendeur local pour demander une révision du diagnostic ou contacter le support technique au 1 800 822.7933.
Le nettoyeur ne se charge pas complètement.	Contacts de charge sales.	Si l'indicateur ne devient pas vert après plus de 6 heures de charge, nettoyer les contacts de charge sur le nettoyeur ainsi que sur le poste de recharge avec un chiffon et de l'eau douce. Sécher le nettoyeur avant de mettre sur le poste de recharge après chaque cycle. Si le dessous du poste de recharge clignote en vert, il faudra le remplacer.
	Problème de borne de recharge.	
Le nettoyeur ne nettoie pas efficacement la piscine.	Le panier filtrant est plein ou sale.	Jeter les débris et nettoyer soigneusement le panier filtrant avec un savon doux et une brosse douce. Puis, immerger de nouveau le nettoyeur (voir <i>Nettoyer le panier filtrant</i> ).
	Les brosses sont usées.	Vérifier le ou les indicateur(s) d'usure (voir <i>Remplacement des pièces d'usure</i> ).
	Le nettoyeur n'est pas complètement chargé.	Charger le nettoyeur
Le nettoyeur ne ramasse pas les débris ou n'avance pas.	Des débris bloquent le moteur de traction.	Retirer tous les débris dans la zone de la brosse avant.



## 7.2 Comportement du poste de recharge

Problème d'utilisateur	Comportement du nettoyeur	Comportement du poste de recharge	Solution suggérée
Le nettoyeur ne se charge pas	Le voyant DEL de la batterie sur le nettoyeur ne clignote pas lorsque le nettoyeur est sur le poste de recharge.	Le poste de recharge est connecté, mais le voyant DEL sous le poste est éteint ou clignote (au lieu d'être vert) lorsque le nettoyeur est posé dessus.	<ul style="list-style-type: none"> <li>Le nettoyeur n'est pas correctement positionné sur le poste de recharge.</li> <li>Nettoyer les contacts de charge du nettoyeur et du poste de recharge avec un chiffon et de l'eau douce.</li> <li>Si le poste de recharge est défectueux, contacter le revendeur pour demander une révision du diagnostic ou contacter le support technique au 1 800 822.7933.</li> </ul>
	Le voyant DEL de la batterie sur le nettoyeur clignote 4 fois en rouge lorsque le nettoyeur est sur le poste de recharge.	Le voyant DEL sous le poste de recharge est vert lorsque le nettoyeur est placé dessus.	<ul style="list-style-type: none"> <li>Le poste de recharge est branché sur une prise DDFI.</li> <li>Nettoyer les contacts de charge du nettoyeur et du poste de recharge avec un chiffon et de l'eau douce.</li> </ul>
	Le voyant DEL de la batterie sur le nettoyeur clignote en orange pendant quelques secondes ou minutes, puis passe au vert fixe lorsque le nettoyeur est sur le poste de recharge.	<ul style="list-style-type: none"> <li>Le voyant DEL du poste de recharge est vert lorsque le nettoyeur est placé dessus.</li> <li>Le voyant DEL du poste de recharge est rouge lorsque le nettoyeur est placé dessus.</li> </ul>	<ul style="list-style-type: none"> <li>Retirer le nettoyeur du poste de recharge. Si le voyant DEL de la batterie sur le nettoyeur s'éteint au lieu d'indiquer le niveau de charge, la batterie doit être remplacée.</li> </ul>

## 7.3 Codes d'erreur du nettoyeur

On/ Off	Rouge clignotant	Erreur #	S'affiche dans l'appli iAquaLink®	Solutions
	 → 1s → 	10 14	Erreur de communication Erreur de bloc moteur	<ul style="list-style-type: none"> <li>Le tableau du nettoyeur est sous tension, mais ne répond pas.</li> <li>Contacter le revendeur pour demander une révision du diagnostic ou contacter le support technique au 1 800 822.7933.</li> </ul>
	 → 1s → 	2 & 3 5 & 6	Moteur de traction gauche/droit Consommation moteur d'entraînement gauche/droit	<ul style="list-style-type: none"> <li>Vérifier qu'il n'y a pas de débris qui empêchent les brosses ou les chenilles de tourner librement.</li> <li>Tourner chaque roue d'un quart de tour dans le même sens jusqu'à ce qu'elle tourne librement. Répéter la rotation des roues dans le sens opposé jusqu'à ce que la rotation soit aisée.</li> <li>Contacter le revendeur pour demander une révision du diagnostic ou contacter le support technique au 1 800 822.7933.</li> </ul>
	 → 1s → 	7 8	Nettoyeur flottant Nettoyeur hors de l'eau	<ul style="list-style-type: none"> <li>Nettoyer soigneusement le panier filtrant</li> <li>Redémarrer le cycle, puis immerger le nettoyeur dans l'eau et secouer pour libérer les bulles d'air.</li> <li>Contacter le revendeur pour demander une révision du diagnostic ou contacter le support technique au 1 800 822.7933.</li> </ul>
	 → 1s → 	4 & 1	Moteur de pompe	<ul style="list-style-type: none"> <li>Éteindre le nettoyeur en utilisant le curseur en le glissant vers la gauche et en le tenant pendant 20 secondes alors qu'il est hors du poste de recharge. Aucun voyant DEL sera allumé.</li> <li>Vérifier la présence de petits débris ou de cheveux dans l'hélice du ventilateur.</li> <li>Nettoyer soigneusement le panier filtrant</li> <li>Contacter le revendeur pour demander une révision du diagnostic ou contacter le support technique au 1 800 822.7933.</li> </ul>
	 → 1s → 	12	Erreur mise à jour micrologiciel	<ul style="list-style-type: none"> <li>Fermer l'appli iAquaLink®.</li> <li>Vérifier que le nettoyeur est connecté au réseau Wi-Fi (le voyant DEL est en bleu fixe).</li> <li>Si le voyant est fixe, ouvrir l'appli iAquaLink®, sélectionner le nettoyeur et cliquer sur « Mise à jour ».</li> </ul>

## 7.4 Erreur de batterie

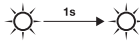
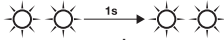
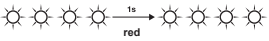
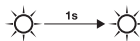
On/ Off	Clignotement	Erreur #	S'affiche dans l'appli iAquaLink®	Solutions
	 1s red	20 & 21	Erreur de batterie	<ul style="list-style-type: none"> <li>Le bloc de batterie doit être remplacé.</li> <li>Contacter le revendeur pour demander une révision du diagnostic ou contacter le support technique au 1 800 822.7933.</li> </ul>
	 1s red	22 & 23	Erreur de charge (Trop chaud) Erreur de charge (Trop froid)	<ul style="list-style-type: none"> <li>La température détectée au poste de recharge est en dehors de la plage de température recommandée pour recharger le nettoyeur 40°F - 105°F (5°C - 40°C).</li> <li>La recharge est en pause jusqu'à ce que la température revienne à une plage normale.</li> <li>Déplacer le poste de recharge à un autre endroit.</li> </ul>
	 1s red	25	Erreur de charge	<ul style="list-style-type: none"> <li>Nettoyer les plaques de charge (se trouvant au-dessous du nettoyeur et sur la base du poste de recharge) avec un chiffon et de l'eau douce.</li> </ul>
	 1s orange (for a few seconds) steady green	No Code	Erreur de batterie	<ul style="list-style-type: none"> <li>Retirer le nettoyeur du poste de recharge. Si l'indicateur de la batterie s'éteint au lieu d'indiquer le niveau de charge du nettoyeur : la batterie est obsolète et doit être remplacée.</li> <li>Contacter le revendeur pour demander une révision du diagnostic ou contacter le support technique au 1 800 822.7933.</li> </ul>

## 7.5 Rejeter un code d'erreur

### De l'appli iAquaLink® :

Appuyer sur l'icône d'erreur pour afficher les solutions de dépannage. Une fois les étapes de la solution de dépannage complétées, appuyer sur Supprimer l'erreur pour revenir au fonctionnement normal. Ou bien, appuyer sur OK s'il faut exécuter les étapes de la solution ultérieurement.

## 7.6 Dépannage iAquaLink®

Ces informations peuvent aider à résoudre les problèmes de connexion et de configuration entre l'application iAquaLink et le nettoyeur.

### Fonctionnement :

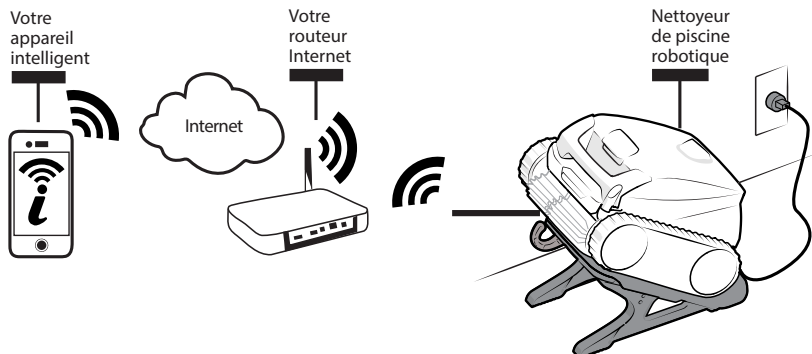



**A Fluidra Brand** | PolarisPool.com | PolarisPool.ca  
2882 Whiptail Loop # 100, Carlsbad, CA 92010, USA | 1.800.822.7933  
2-3365 Mainway, Burlington, ON L7M 1A6, Canada | 1.800.822.7933

©2024 Fluidra. Tous droits réservés. Les marques et noms commerciaux utilisés ici sont la propriété de leurs propriétaires respectifs.

H0748900\_REVC

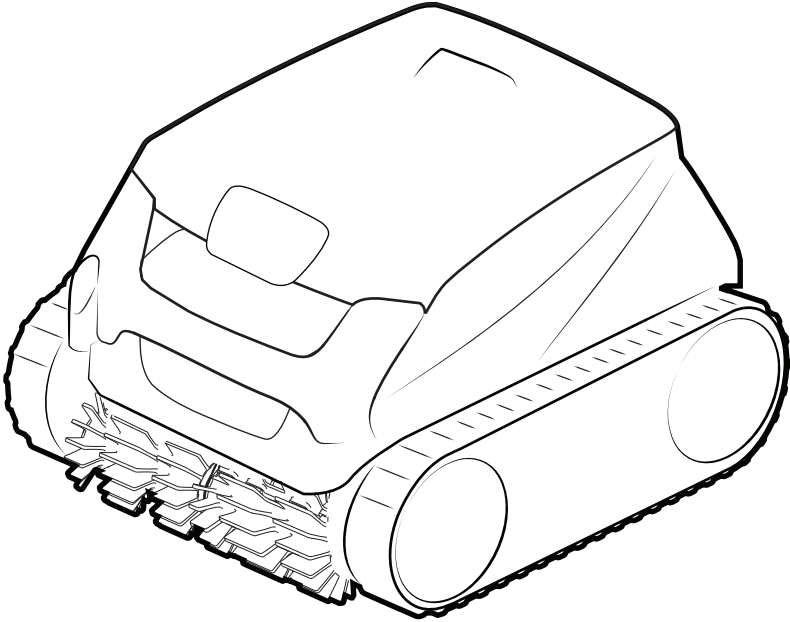

## Robot limpiador inalámbrico

**FREEDOM™**

Modelo: TIPO EB37--

### **⚠ ADVERTENCIA**

**POR SU SEGURIDAD** - Para todo lo que no sea la limpieza y el mantenimiento de rutina que se describen en esta guía, la persona que realiza el servicio de este producto debe ser un profesional cualificado con experiencia suficiente en instalación y mantenimiento de equipos para piscinas, para que todas las instrucciones del manual de instalación y operaciones completo del producto se puedan seguir con exactitud. Todas las instrucciones de seguridad del manual completo deben seguirse explícitamente para evitar peligros de lesión. Una instalación u operación incorrectas pueden anular la garantía. Nunca encienda el limpiador si no está completamente sumergido en el agua. Si lo hace, puede anularse la garantía y pueden producirse daños graves en los motores del limpiador.

# Tabla de contenido

<b>Sección 1. Instrucciones importantes de seguridad.....</b>	<b>43</b>	<b>Sección 6. Mantenimiento .....</b>	<b>51</b>
<b>Sección 2. Especificaciones del Limpiador....</b>	<b>46</b>	6.1 Limpie el limpiador y la estación de carga ..	52
2.1 Especificaciones generales .....	46	6.2 Limpieza del cartucho del filtro.....	52
<b>Sección 3. Funcionamiento General del Limpiador.....</b>	<b>46</b>	6.3 Almacenamiento .....	52
3.1 Montaje de la estación de carga.....	46	6.4 Reemplazo de piezas de desgaste.....	53
3.2 Instalación y Carga .....	47	6.5 Cómo reemplazar las orugas.....	54
3.3 LED de Información/Estado.....	48	6.6 Repuestos.....	55
3.4 Estado de la estación de carga .....	48	6.7 Reciclaje y eliminación .....	55
3.5 Puesta en marcha del limpiador .....	48	<b>Sección 7. Resolución de problemas.....</b>	<b>55</b>
3.6 Inmersión del Limpiador .....	49	7.1 Resolución de problemas generales .....	55
3.7 Extracción.....	49	7.2 Comportamiento de la estación de carga ...	56
<b>Sección 4. Instalación de iAquaLink® .....</b>	<b>50</b>	7.3 Códigos de error del limpiador .....	57
4.1 Descarga de la aplicación.....	50	7.4 Error de batería .....	58
4.2 Registro e inicio de sesión.....	50	7.5 Omitir un código de error.....	58
4.3 Configuración del sistema.....	50	7.6 Resolución de problemas de iAquaLink® ....	58
<b>Sección 5. Control iAquaLink® .....</b>	<b>51</b>		
5.1 Pantalla inicial de control de iAquaLink® .....	51		
5.2 Establecer el modo de limpieza.....	51		
5.3 Mensajes de error de la aplicación y resolución de problemas.....	51		
5.4 Ajustes del sistema.....	51		

GRACIAS POR LA COMPRA DE ESTE LIMPIADOR POLARIS.

SU ROBOT LIMPIADOR POLARIS FUE DISEÑADO Y FABRICADO PARA SER DE FÁCIL INSTALACIÓN Y PROPORCIONAR UN FUNCIONAMIENTO CON POCO MANTENIMIENTO. ANTES DE INSTALAR EL LIMPIADOR POLARIS, HAGA LO SIGUIENTE:

- 1) Solicite el registro del producto.
- 2) Registre la información de su compra en los espacios siguientes.
- 3) Adjunte la factura (o una copia) en esta página.

Estos pasos le permitirán asegurarse el servicio de garantía del sistema, si fuera necesario. Si fuera necesario el servicio, póngase en contacto con su distribuidor original. Si el distribuidor original no realizara el servicio de garantía, visite la página [polarispool.com](http://polarispool.com) para ubicar una empresa de servicio independiente cercana a usted. Si no encuentra una empresa de servicio, llame a nuestro departamento de soporte técnico al 1.800.822.7933.

REGISTRE LOS DATOS DE SU LIMPIADOR POLARIS AQUÍ:

Fecha de compra \_\_\_\_\_ Comprado a \_\_\_\_\_ Número de serie: \_\_\_\_\_  
(Situado en la cabeza del robot)

Ciudad \_\_\_\_\_ Estado/provincia \_\_\_\_\_ Código postal \_\_\_\_\_

## Declaración en relación con la FCC

Este dispositivo cumple con el Apartado 15 de las Normas de la FCC y el estándar RSS exento de licencia IC. El funcionamiento está sujeto a las dos condiciones siguientes: (1) este dispositivo no debe ocasionar interferencias perjudiciales y (2) este dispositivo debe aceptar cualquier interferencia recibida, incluidas las interferencias que pudieran producir funcionamiento no deseado.

**NOTA:** Este equipo se probó y se determinó que cumple con los límites de dispositivo digital de Clase B, en conformidad con el Apartado 15 de las Normas de la FCC. Estos límites están diseñados para proporcionar una protección razonable contra las interferencias perjudiciales en una instalación residencial. Este equipo genera, utiliza y puede irradiar energía de radiofrecuencia y, si no se instala y se utiliza de acuerdo con las instrucciones, puede causar una interferencia perjudicial en las comunicaciones de radio. Sin embargo, no se garantiza que no habrá interferencias en una instalación en particular. En caso de que este equipo ocasione una interferencia perjudicial en la recepción de radio o televisión, lo que puede determinarse apagando y encendiendo el equipo, se recomienda al usuario intentar corregir la interferencia mediante una o más de las siguientes medidas:

- Reorientar o reubicar la antena de recepción.
- Aumentar la separación entre el equipo y el receptor.
- Conectar el equipo a un tomacorriente que no esté en el mismo circuito en el que está conectado el receptor.
- Solicite ayuda al vendedor o a un técnico experto en radio y TV.

### PRECAUCIÓN

Cualquier cambio o modificación no aprobados explícitamente por la parte responsable del cumplimiento puede anular el permiso del usuario para operar el equipo.

**NOTA:** Este dispositivo cumple con los límites de exposición a la radiación de RF establecidos por la FCC y la IC para la población general. Este dispositivo debe instalarse a una distancia mínima de 20 cm de toda persona y no debe ubicarse en el mismo lugar ni operarse de manera conjunta con ninguna otra antena ni ningún otro transmisor.

Conforme a las normas de Industry Canada, este transmisor de radio solo puede funcionar utilizando una antena de un tipo de ganancia máxima (o menor) que Industry Canada haya aprobado para el transmisor. A fin de reducir las posibles interferencias de radio a otros usuarios, debe seleccionarse el tipo de antena y su ganancia de forma que la potencia isotrópica radiada equivalente (p.i.r.e.) no supere la necesaria para una comunicación exitosa.

#### Declaración de cumplimiento normativo en conformidad con ISED Canada

Este dispositivo contiene transmisores/receptores exentos de licencia que cumplen los RSS exentos de licencia de Innovation, Science and Economic Development Canada. El funcionamiento está sujeto a las dos condiciones siguientes:

1. Este dispositivo no puede provocar interferencias.
2. Este dispositivo debe aceptar cualquier interferencia recibida, incluidas las interferencias que pueden provocar un funcionamiento no deseado del dispositivo.

## Sección 1. Instrucciones importantes de seguridad

### LEA Y SIGA TODAS LAS INSTRUCCIONES

Felicitaciones por la compra del robot limpiador Polaris. Lea todo el manual antes de instalar el nuevo robot limpiador de piscinas. El limpiador debe ser instalado y operado tal como se especifica.

### ADVERTENCIA

El incumplimiento de las advertencias aquí indicadas puede resultar en lesiones permanentes, electrocución o muerte.

#### PREVENCIÓN DE DESCARGAS ELÉCTRICAS

Para reducir el riesgo de descargas eléctricas:

- Lea el manual con atención, en particular las instrucciones de seguridad, y asegúrese de comprenderlos completamente antes de utilizar el producto. Utilice el equipo únicamente para los propósitos previstos específicamente por el fabricante. Siga con atención las instrucciones de operación, mantenimiento y reparación.

## **⚠ ADVERTENCIA**

- Este limpiador no es adecuado para que lo usen niños ni personas con capacidades físicas, sensoriales o mentales reducidas, o personas inexpertas que no conocen bien el producto. Los niños deben estar supervisados para procurar que no jueguen con el aparato, incluso cuando no está en funcionamiento.
- Los operadores que llevan a cabo el mantenimiento deben conocer la totalidad de las características especiales y las normas de seguridad. Antes de utilizar el limpiador, lea con atención el manual operativo y asegúrese de comprender las instrucciones.
- Utilice únicamente repuestos originales, no cambie el diseño del limpiador y no extraiga, anule ni altere los dispositivos de seguridad instalados. El fabricante no será responsable si se utilizan repuestos no originales. Si no se cumple este requisito, pueden ponerse en grave peligro la salud y la seguridad de las personas.
- Asegúrese de que el limpiador esté apagado antes de llevar a cabo cualquier ajuste o mantenimiento que el usuario tenga autorizado. La limpieza y el mantenimiento no deben ser llevados a cabo por niños.
- No utilice el limpiador si la cubierta superior o los cepillos están dañados.
- Nunca utilice ni recargue el limpiador en entornos explosivos o inflamables.
- Utilice únicamente el cargador de batería suministrado por el fabricante. El uso inadecuado puede provocar descargas eléctricas, sobrecalentamiento o fuga de líquidos corrosivos de la batería.
- Si se fuga líquido, lave el limpiador con agua o neutralizante. En el caso de contacto con los ojos, procure atención médica. El líquido expulsado de la batería puede provocar irritación o quemaduras.
- Si el cargador de la batería está dañado, el fabricante o un distribuidor autorizado de Fluidra deben reemplazarlo. NO intente reparar el cargador de la batería. Un cable dañado puede provocar contacto con piezas energizadas.
- El producto contiene imanes y componentes que emiten campos electromagnéticos. Los imanes y los campos electromagnéticos pueden interferir con marcapasos, desfibriladores y otros dispositivos médicos. Mantenga una distancia segura entre el dispositivo médico y el producto. Consulte a su médico o al fabricante del dispositivo médico para obtener información específica sobre él. Si cree que el producto está interfiriendo con un marcapasos, un desfibrilador u otro dispositivo médico, deje de utilizar el producto a partir de la distancia en la que siente la interferencia.
- No fume cerca del limpiador ni permita que esté cerca de chispas o llamas. Las baterías pueden generar gases que podrían encenderse.
- Si en algún momento detecta daños físicos en el chasis del limpiador, por ejemplo que la carcasa está hinchada o agrietada, DETÉNGASE y no continúe cargando o descargando la batería.
- Nunca intente desarmar la batería. La batería puede provocar un cortocircuito y provocar quemaduras graves. Evite el contacto entre los cables o elementos metálicos que podrían provocar chispas y cortocircuitos en la batería. Si hay una fuga en la batería, evite el contacto con los líquidos y coloque el limpiador en una bolsa plástica. Utilice protección ocular completa, guantes y prendas de protección cuando elimine el limpiador. Si los líquidos que se fugan entran en contacto con la piel y la ropa, lávelos de inmediato con abundante agua y jabón. Si los líquidos que se fugan entran en contacto con los ojos, no se frote los ojos y enjuáguelos de inmediato con agua corriente fresca durante al menos 15 minutos sin frotarlos. Procure atención médica lo antes posible.
- No utilice un aparato a batería que esté dañado o haya sido modificado. Las baterías dañadas o modificadas pueden tener comportamientos impredecibles que ocasionen incendios, explosiones o riesgos de lesiones.
- Conecte la unidad a un receptáculo protegido con un interruptor de circuito por falla a tierra (GFCI). El receptáculo con GFCI debe probarse con regularidad y lo debe proporcionar un instalador calificado. Para probar el GFCI, presione el botón de prueba. El GFCI debe interrumpir la energía. Presione el botón Reset (Restablecer). La energía debe restablecerse. Si el GFCI no funciona de esta forma, significa que tiene algún defecto. Si el GFCI interrumpe la energía suministrada a la bomba sin que se presione el botón de prueba, significa que existe una descarga a tierra, lo que a su vez indica la posibilidad de descargas eléctricas. No utilice este producto. Desconecte el limpiador y solicite a un representante de servicio calificado que solucione el problema antes de utilizarlo.
- No ingrese en la piscina cuando el limpiador Polaris está en el agua.
- Para reducir el riesgo de descargas eléctricas, no utilice el robot limpiador Polaris ni la estación de carga si el cable está gastado o dañado. Comuníquese de inmediato con el soporte técnico de Zodiac Pool Systems LLC. para que se encarguen del servicio y el reemplazo adecuados del cable dañado.
- No utilice un paquete de baterías ni un aparato a baterías que esté dañado o haya sido modificado. Las baterías dañadas o modificadas pueden tener comportamientos impredecibles que ocasionen incendios, explosiones o riesgos de lesiones.
- Doble aislamiento: Para estar constantemente protegido contra posibles descargas eléctricas, utilice únicamente piezas de repuesto idénticas al realizar el servicio. No intente reparar el robot limpiador Polaris, la estación de carga ni el cable de alimentación.



## ADVERTENCIA

- No utilice cables prolongadores para conectar la estación de carga a un suministro eléctrico; proporcione un receptáculo de GFCI correctamente ubicado.
- No abra nunca la estación de carga.
- En condiciones abusivas, puede salir líquido de la batería; evite el contacto. El líquido expulsado de la batería puede provocar irritación o quemaduras. Si se produce un contacto accidental, enjuague con agua. Si el líquido entra en contacto con los ojos, busque atención médica.
- No exponga la batería o el aparato al fuego o a temperatura excesiva. La exposición al fuego o a temperatura superior a 265 °f/130 °c puede provocar una explosión.

### Vida útil de la batería y eliminación de las baterías de ion de litio

- Las normas y leyes relacionadas con el reciclaje y la eliminación de las baterías de ion de litio varían de un país a otro y según los gobiernos estatales y locales. Debe consultar las leyes y normas del lugar donde reside.
- Hay diversas instalaciones que reciclan baterías de ion de litio. El sitio web de Rechargeable Battery Recycling Corporation, [www.rbrbc.org](http://www.rbrbc.org), es una fuente excelente para buscar instalaciones que procesan estos tipos de batería. Si no sabe con certeza si sus instalaciones de residuos pueden procesar las baterías de ion de litio, comuníquese y verifique si lo tienen permitido.
- Recuerde que, antes de la eliminación las baterías, deben estar completamente descargadas. Aplique cinta de aislamiento eléctrico a los contactos de carga del limpiador y embale de tal modo que se evite que los contactos se junten accidentalmente.
- Este limpiador contiene una batería de ion de litio recargable sin mantenimiento que debe eliminarse correctamente. Es obligatorio reciclarla.

### Cargador de batería

- Utilice ÚNICAMENTE el cargador de batería suministrado con este aparato.
- El cargador de la batería debe conectarse únicamente a un circuito de alimentación que esté protegido por una falla a tierra mediante un GFCI.

### EVITE LESIONES A NIÑOS Y AHOGAMIENTO

- Para reducir el riesgo de lesiones, no permita que los niños operen este producto. El aparato no es un juguete para los niños.
- No permita que ninguna persona, especialmente niños pequeños, se sienta, pise, se apoye o trepe en los equipos instalados como parte del sistema de operación de la piscina.

## PRECAUCIÓN

### El incumplimiento de estas advertencias puede ocasionar daños a los equipos de la piscina o lesiones personales.

- El limpiador Polaris debe ser instalado y operado tal como se especifica.
- Este producto está diseñado para el uso en piscinas instaladas de forma permanente. No use este producto con piscinas portátiles. Las piscinas permanentes están construidas dentro del suelo o sobre él, o en un edificio, de tal manera que no se pueden desmontar para su almacenamiento. Las piscinas portátiles están construidas de manera que pueden ser fácilmente desmontadas para su almacenamiento y pueden volver a montarse en su estado original.
- Limpie el cartucho del filtro del limpiador Polaris después de cada uso.
- No utilice el producto en su piscina si la temperatura del agua es superior a 95 °F (35 °C) o inferior a 55 °F (13 °C).

### USO DEL ROBOT LIMPIADOR POLARIS EN PISCINAS CON REVESTIMIENTO DE VINILO

- Ciertos patrones de revestimiento de vinilo son particularmente propensos a desgastarse rápido a nivel superficial o a la rotura del patrón provocada por objetos que entran en contacto con la superficie del vinilo, como cepillos para piscina, juguetes para piscina, flotadores, fuentes, dosificadores de cloro y limpiadores automáticos de piscinas. Algunos patrones de revestimiento de vinilo pueden rayarse o desgastarse severamente por acción del simple contacto de la superficie con un cepillo para piscina. La tinta del patrón también puede desprenderse durante el proceso de instalación o cuando entra en contacto con objetos en la piscina. Zodiac Pool Systems LLC no es responsable por roturas, abrasiones o marcas del patrón en revestimientos de vinilo, y la garantía limitada no las cubre.

## GUARDE ESTAS INSTRUCCIONES

## Sección 2. Especificaciones del Limpiador

### 2.1 Especificaciones generales

Las especificaciones generales del limpiador son las siguientes:

<b>⚠ ADVERTENCIA</b>	
<b>Utilice únicamente el cargador de la batería suministrado con el limpiador.</b>	
Voltaje de suministro de la estación de carga	110-240 VCA; 50/60 Hz Clase II*
Voltaje de suministro	29,4 VCC
Capacidad de la batería	9,6 Ah
Energía operativa	29,4 W
Tamaño del limpiador (Ancho x Profundidad x Altura)	16 x 16,5 x 11 pulgadas (41 x 42 x 28 cm)
Peso del limpiador	20 lb (9,1 kg)
Peso embalado	33 lb (15,5 kg)
Filtrado	Cartucho del filtro multipropósito
Duraciones del ciclo	Programación variable
Temperatura de carga	Máx. de 95 °F (35 °C) Mín. de 40 °F (5 °C)
Rango de temperatura del agua	Máx. de 95 °F (35 °C) Mín. de 55 °F (13 °C)
Profundidad de operación	Máx. de 13 pies (4 m) Mín. de 15 pulg. (40 cm)

\*Clase II: Un dispositivo con aislamiento doble o reforzado que no requiere conexión a tierra.

### Contenido

El embalaje debe contener los siguientes artículos:

- Limpiador Polaris
- Estación de carga
- Gancho de extracción

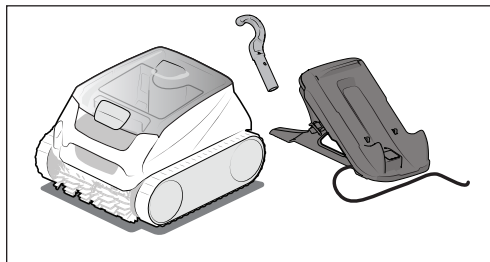

Figure 1. Contenido

## Sección 3. Funcionamiento General del Limpiador

### 3.1 Montaje de la estación de carga

1. Introduzca la parte superior del pie de la estación de carga (marcada con un punto azul) en la parte superior posterior de la estación de carga (también marcada con un punto azul). Empuje la parte inferior del pie en la cavidad inferior de la estación de carga hasta que el clip quede fijado.
2. Fije el clip del gancho a cualquiera de los pies de la estación de carga. Fije el gancho al clip.
3. Pase el cable por la ranura para cables de cualquiera de los pies.

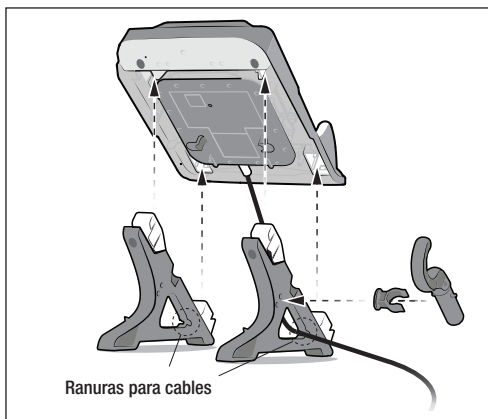

Figure 2. Montaje de la estación de carga

### ⚠ PRECAUCIÓN

Para evitar daños al limpiador, asegúrese del cumplimiento a las siguientes pautas:

- Retire el limpiador de la piscina después de completado el ciclo de limpieza.
- Almacene el limpiador lejos de la luz solar o climas adversos.
- Para recuperarlo, use el control remoto para activar el sistema Lift, pulse la tapa del limpiador para activar el Tap & Lift™, o use el gancho de recuperación manual y recójalo en la línea de flotación.
- Tenga especial cuidado cuando retire el limpiador de la piscina. Se vuelve más pesado cuando está lleno de agua.
- Siempre retire el limpiador de la piscina cuando realice una cloración fuerte o agregue ácido.
- No manipule el limpiador cuando está en funcionamiento.
- Asegúrese de que el limpiador no esté en funcionamiento antes de manipularlo.

## ⚠ ADVERTENCIA

NO utilice un cable prolongador para la estación de carga

- Siga todas las instrucciones de carga y no lo cargue fuera del rango de temperatura especificado en las instrucciones. La carga incorrecta o a temperaturas fuera del rango especificado puede dañar la batería y aumentar el riesgo de incendios.
- Durante la carga, el limpiador NO debe estar expuesto a la luz solar directa, a la lluvia ni a las inclemencias del tiempo, a las fuentes de calor, a los productos químicos de la piscina o del spa ni al agua. NO coloque el limpiador ni la estación de carga en contacto directo con el suelo de tierra.
- La estación de carga es apta para exteriores.

### 3.2 Instalación y Carga

1. Seleccione un lugar de carga (tomacorriente GFCI) a una distancia mínima de 11,5 pies (3,5 m) de la piscina, fuera de la luz solar directa, de la lluvia o de las inclemencias del tiempo, y con una potencia Wi-Fi adecuada.

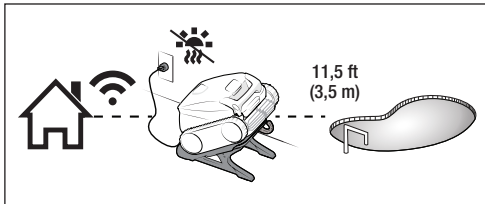

Figure 3. Ubicación de la Carga

2. Alinee el limpiador y la estación de carga con la pared para facilitar el acceso a los controles y a la manija.
3. Enchufe la estación de carga en el GFCI.
4. Coloque el limpiador en los contactos de carga. El limpiador emitirá un "pitido" y comenzará a cargarse.

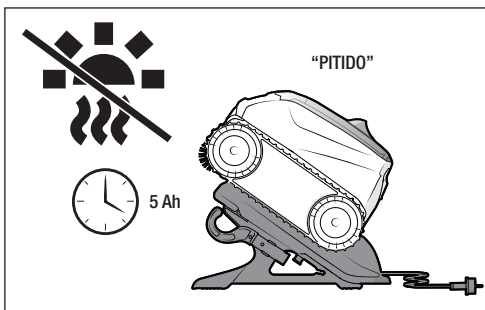

Figure 4. Enchufe la Estación de Carga y Coloque el Limpiador

## IMPORTANTE

- Ponga en marcha el limpiador y sumérgalo completamente en el agua para iniciar el ciclo de limpieza.
- Al finalizar cada ciclo, retire el limpiador de la piscina y recárguelo.
- Limpie el cartucho del filtro después de cada ciclo de limpieza.
- No deje el limpiador en la piscina de forma permanente.

El robot limpiador Polaris incluye una función de seguridad que detiene automáticamente el limpiador si está encendido pero no está sumergido en el agua. Para piscinas que cuentan con un área de poca profundidad, esta función de seguridad está programada para que el limpiador se mueva hacia atrás y regrese a la piscina cuando el impulsor se encuentre fuera del agua.

5. Antes de usar por primera vez el limpiador, asegúrese de cargarlo por completo, hasta que el indicador de batería muestra un color verde sólido.
6. Seque el limpiador y los contactos de carga, luego, cárguelo después de cada ciclo de limpieza. El indicador de batería parpadea despacio con una luz anaranjada mientras se está cargando y hace lo mismo con una luz verde cuando tiene la carga suficiente para efectuar un ciclo de limpieza. Cuando se carga por completo, el indicador muestra un color verde sólido.
7. Puede verificar el nivel de carga actual del limpiador en la aplicación mientras se encuentra en la estación de carga y conectado al WiFi.
8. Para proteger la batería, el limpiador entra en modo de hibernación después de 8 días de inactividad. Si todos los indicadores se encuentran apagados, entonces el limpiador está en modo de hibernación. Vuelva a configurar el limpiador en la base de carga para reactivarlo. Si esto no funciona, consulta la sección de Resolución de problemas.



## ⚠ ADVERTENCIA

El incumplimiento de las advertencias aquí indicadas puede resultar en lesiones permanentes, electrocución o ahogamiento.

### EVITE LAS DESCARGAS ELÉCTRICAS Y LOS INCENDIOS

- **EE. UU.:** Según los requisitos de NEC®, mantenga la estación de carga, por lo menos, a 5 pies (1,5 m) del borde de la piscina. **CANADÁ:** Según los requisitos de CEC, mantenga la estación de carga, por lo menos, a 10 pies (3 m) del borde de la piscina.
- Conecte la estación de carga únicamente a un receptáculo protegido por un interruptor de circuito por falla a tierra (GFCI). Contacte a un electricista matriculado si no puede verificar que el receptáculo esté protegido por un GFCI.
- No utilice un cable prolongador para conectar la estación de carga.
- No permita que nadie esté en la piscina mientras el limpiador se encuentra en la piscina.
- Siga todas las instrucciones de carga y no cargue el limpiador fuera del rango de temperatura especificado en las instrucciones. La carga incorrecta o a temperaturas fuera del rango especificado puede dañar la batería y aumentar el riesgo de incendios.

### 3.3 LED de Información/Estado

<b>Estado de la batería</b> 	Verde fijo	Completamente cargado.
	Verde parpadeante	Lista para realizar un ciclo completo (2 h 30 min).
	Naranja fijo	No está completamente cargada. No puede ejecutar un ciclo completo de piso y pared.
	Naranja parpadeante	Nivel de batería muy bajo. Se requiere una carga. No es posible hacer funcionar el limpiador.
	Rojo parpadeante	Error de carga. El limpiador está demasiado caliente.
<b>Estado de conexión Wi-Fi</b> 	Azul parpadeante	Emparejamiento.
	Azul fijo	Conectado a Wi-Fi.
<b>Estado de funcionamiento</b> 	Azul parpadeante	Fuera del agua: Listo para sumergir, empezar a limpiar. En el agua: Final de ciclo. Esperando a ser retirado de la piscina.
	Rojo parpadeante	Error. Ver aplicación o consulta la sección de Resolución de problemas.

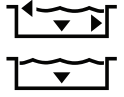
	Piso y paredes (2 h 30 min)	Otros modos de limpieza disponibles en la aplicación. Si se elige un modo de la aplicación, se encienden ambas luces.
	Solo piso (1 h 30 min)	

El Limpiafondos entra en modo de hibernación después de 8 días de inactividad para proteger la batería. Si todos los indicadores se encuentran apagados, entonces el limpiafondos está en modo de hibernación. Vuelva a configurar el limpiafondos en la base de carga para reactivarlo. Si esto no funciona, consulte la sección de Resolución de problemas.

### 3.4 Estado de la estación de carga

<b>Verde fijo</b>	La base está recibiendo energía
<b>Rojo fijo</b>	La carga está en curso
<b>Verde parpadeante</b>	Se debe reemplazar la estación de carga

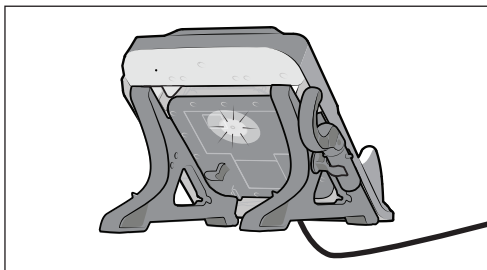

Figure 5. LED de estado de la estación de carga

### 3.5 Puesta en marcha del limpiador

1. Seleccione el modo de limpieza utilizando el control deslizante; deslice hacia la izquierda y suelte, o utilice la aplicación.

<b>Piso/Pared</b>	Producto o aplicación	2,5 h
<b>Piso</b>	Producto o aplicación	1,5 h
<b>SMART</b>	En la aplicación	Calculado
<b>Línea de superficie del agua</b>	En la aplicación	0:45 min

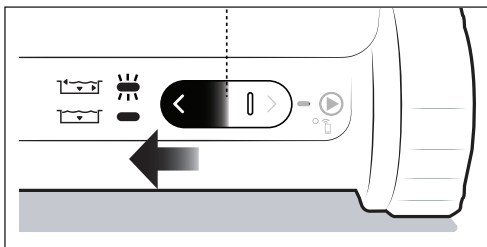
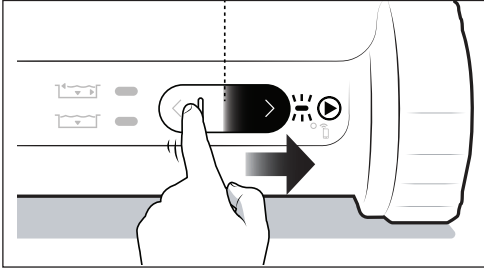

Figure 6. Deslice hacia la izquierda y suelte para seleccionar el modo

**NOTA:** Elija el modo Floor Only (Solo piso) para limpiar con la cubierta de la piscina colocada.

2. Ponga en marcha el limpiador con el control deslizante; deslice hacia la derecha y suelte, o utilice la aplicación.

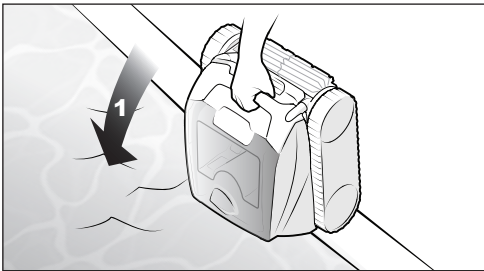

**Figure 7. Deslice hacia la derecha y suelte para empezar**

3. El limpiador no empieza a moverse hasta que detecta el agua. La luz LED azul parpadeante indica que está listo para limpiar.

### 3.6 Inmersión del Limpiador

1. En el punto medio, sumerja el limpiador en la piscina y sosténgalo en posición vertical para liberar el aire atrapado.



**Figure 8. Sumerja el limpiador en posición vertical**

2. Espere a que las burbujas se detengan por completo y deje que el limpiador se sumerja hasta el fondo de la piscina.

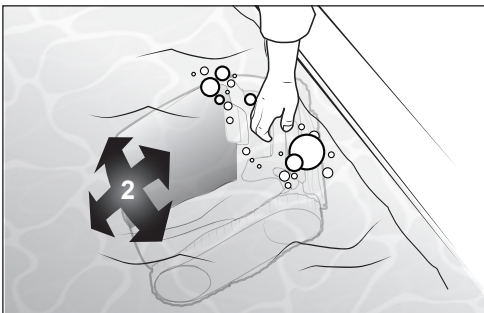

**Figure 9. Sumerja el limpiador hasta el fondo de la piscina**

3. El ciclo de limpieza comenzará ni bien el limpiador detecte el fondo de la piscina.

## ⚠ ADVERTENCIA



No ingrese en la piscina cuando el robot limpiador esté en el agua.

### 3.7 Extracción

Durante los últimos 10 minutos del ciclo de limpieza, el limpiafondos preparará diferentes paredes y se detendrá a la altura de la línea de agua. Agárrelo por el mango para sacarlo. Este drenará agua para hacerse más liviano (Esto no está disponible para el modo de Limpiar solo el piso). El limpiafondos volverá al piso al final del ciclo si no se lo saca mientras está en la línea de agua.

**NOTA:** E Si se encuentra conectado a la aplicación iAquaLink®, recibirá notificaciones automáticas en su teléfono móvil cuando esto suceda para recordarle sacar el limpiafondos mientras está detenido en la línea de agua.

#### 3.7.1 Recuperación Tap & Lift™

1. Una vez que el ciclo se haya completado, sujete el gancho (almacenado en el carro de carga) a un mango telescópico de limpieza (no incluido).

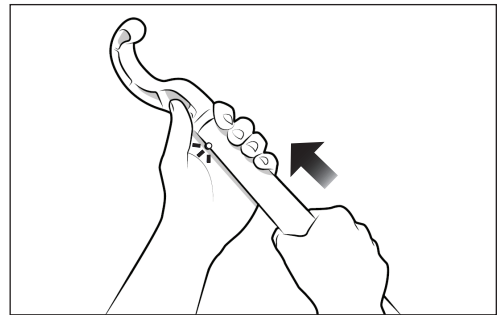

**Figure 10. Sujete el gancho**

2. Pulse la tapa del limpiador una vez (x1). El limpiador se desplazará hasta el muro al que esté apuntando y subirá hasta la línea de flotación.

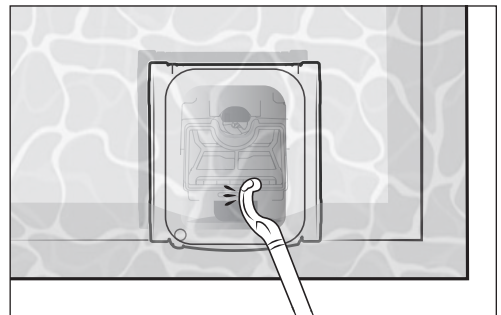

**Figure 11. Tap & Lift™**

3. Agárrelo por el mango para sacarlo. Se expulsará el agua para que sea más liviano.

### 3.7.2 Recuperación con Gancho

1. Cuando el limpiador esté en el piso, fije el gancho (guardado en la estación de carga) a un palo de limpieza de piscinas estándar (no incluido).

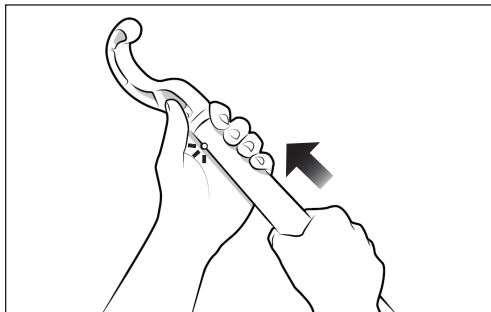

Figure 12. Gancho de extracción

2. Fije el gancho en la manija del limpiador. Lleve el limpiador a la línea del nivel del agua.

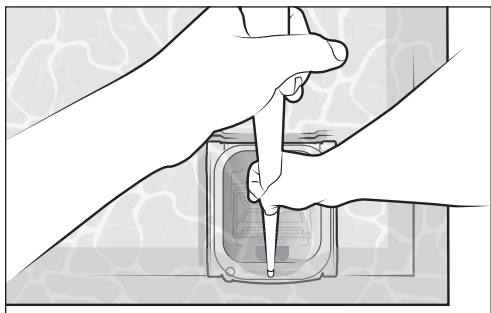

Figure 13. Fije el gancho

3. Tire del limpiador con la manija y manténgalo en posición vertical para que el agua se drene en la piscina.

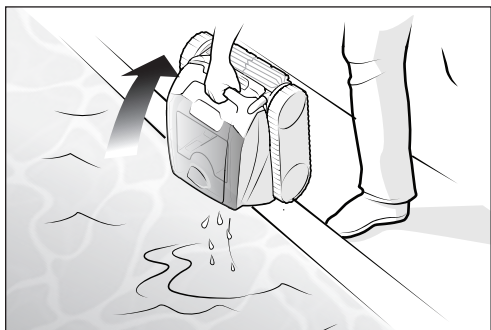

Figure 14. Drene el limpiador

4. Cargue el limpiador en la estación de carga fuera de la luz solar directa.

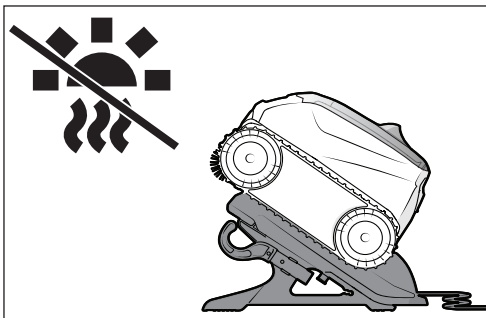

Figure 15. Guarde el limpiador

NOTA: Para obtener los mejores resultados, se debe secar el limpiador y los contactos de carga de la base antes de la carga. Limpie periódicamente los contactos de carga. Consulte la sección de mantenimiento.

## Sección 4. Instalación de iAquaLink®



La aplicación iAquaLink se puede descargar en App Store o Google Play.

**Antes de iniciar la instalación, compruebe que posee lo siguiente:**

- El robot limpiador está en la estación de carga.
- La estación de carga está conectada y enchufada a un tomacorriente GFCI.
- Dispositivo inteligente (teléfono) con Wi-Fi y Bluetooth habilitados.
- Un enrutador Wi-Fi con suficiente intensidad de señal en la estación de carga.

### IMPORTANTE

Tenga disponible la contraseña de la red Wi-Fi

#### 4.1 Descarga de la aplicación

Instale o actualice la aplicación **iAquaLink** desde App Store o Google Play.

Quando se complete la descarga, seleccione el **icono de iAquaLink** en su dispositivo inteligente para abrir la aplicación.

#### 4.2 Registro e inicio de sesión

Presione **Sign Up** (Registro) para crear una nueva cuenta de usuario. O bien, si ya tiene una cuenta iAquaLink configurada, presione **Log In** (Iniciar sesión) para acceder a sus sistemas.

Complete todos los campos obligatorios en la página de configuración de la cuenta y acepte los términos y condiciones.

## ⚠ ADVERTENCIA



No ingrese en la piscina cuando el robot limpiador esté en el agua.

### 4.3 Configuración del sistema

1. En la página My Systems (Mis sistemas), presione + en la esquina superior derecha para agregar un sistema.
2. Seleccione "Robotic Cleaner" (Robot limpiador) de la lista y seleccione su modelo.
3. Siga las indicaciones en pantalla para emparejar el limpiador.
4. Mueva el control deslizante hacia la derecha y MANTÉNGALO PRESIONADO durante diez segundos para poner el limpiador en modo de emparejamiento.

#### El LED Wi-Fi indica el estado de la conexión

	PARPADEANTE: emparejamiento
	FIJO: conectado a Internet

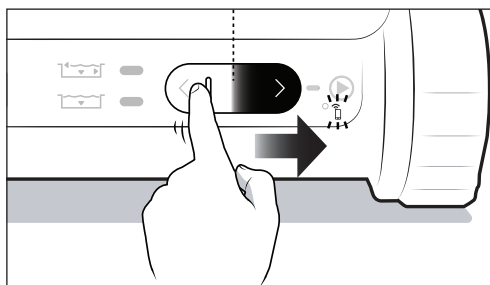

Figure 16. Deslice hacia la derecha y mantenga presionado para emparejar

5. Siga las indicaciones en pantalla para agregar su limpiador y conectarlo con el enrutador de su hogar.

**NOTA:** Si tiene problemas de conexión, es posible que la señal Wi-Fi no sea lo suficientemente fuerte junto a la piscina. Pruebe colocar la estación de carga en otro lugar más cercano al enrutador de su hogar (consulte la sección *Resolución de problemas de iAquaLink*).

## Sección 5. Control iAquaLink®

### IMPORTANTE

Las señales wifi no pueden desplazarse bajo el agua. Por lo tanto, la mayoría de las funciones de la aplicación no están disponibles durante un ciclo de limpieza. Una vez completado el ciclo, vuelva a colocar el limpiador en el soporte de carga para volver a conectarse a Wi-Fi.

## ⚠ ADVERTENCIA



No ingrese en la piscina cuando el robot limpiador esté en el agua.

### 5.1 Pantalla inicial de control de iAquaLink®

El funcionamiento y el diseño de la aplicación están sujetos a modificaciones.

	Comienzo de la limpieza
	Modo de limpieza
	Estado de la carga de la batería
	Verde - Cargada: Carga completa
	Verde - Cargando: Lista para usarse
	Naranja - Cargando
	Naranja - Parcialmente cargada

### 5.2 Establecer el modo de limpieza

1. En la pantalla principal, seleccione **Cleaning Mode** (Modo de limpieza) para ver las opciones.
2. Seleccione el modo de limpieza. El modo de limpieza predeterminado de fábrica es Piso/Pared.
3. En la pantalla inicial, presione el botón Start (Inicio) para comenzar la limpieza. El limpiador se apagará si está encendido pero no sumergido en el agua.

**NOTA:** Al principio de cada ciclo de limpieza, el robot confirma los parámetros de la piscina (aproximadamente 10 minutos). Durante este tiempo, el limpiador no asciende a la línea del nivel del agua.

Modo de limpieza	Selección	Tiempo de ejecución
Piso/Pared	Producto o aplicación	2,5 h
Piso	Producto o aplicación	1,5 h
SMART	En la aplicación	Calculado



### Ciclo SMART

El ciclo SMART calcula un tiempo de limpieza óptimo adaptado a su piscina. La primera vez que se ejecuta el ciclo SMART, la aplicación cuenta y calcula el tiempo óptimo de limpieza.

Al realizar ciclos de limpieza SMART periódicos, la aplicación realizará una cuenta regresiva partiendo del tiempo óptimo de limpieza.

**NOTA:** Para recalcular el ciclo SMART, acceda a Set Cleaning Mode (Ajuste del modo de limpieza) después del cálculo inicial.

### 5.3 Mensajes de error de la aplicación y resolución de problemas

Después de sacar el limpiafondos y conectarlo al wifi, la aplicación mostrará cualquier error que haya ocurrido durante el ciclo de limpieza anterior.

1. Presione el símbolo de la advertencia para ver el consejo de resolución del problema.
2. Elija **Clear Error** (Eliminar error) si cree que el problema ya fue resuelto y desea volver a intentar. Elija **OK** (Aceptar) si desea suspender el limpiador en modo de error e intentar solucionar el problema más tarde.

### 5.4 Ajustes del sistema

Presione el símbolo con forma de engranaje en la esquina superior derecha de la pantalla de la aplicación para acceder a los ajustes del sistema.

## Sección 6. Mantenimiento

### ⚠ ADVERTENCIA

Para evitar descargas eléctricas y otros peligros que podrían resultar en lesiones permanentes o la muerte, desconecte (desenchufe) el limpiador de la fuente de alimentación antes de realizar cualquier tarea de limpieza o mantenimiento.

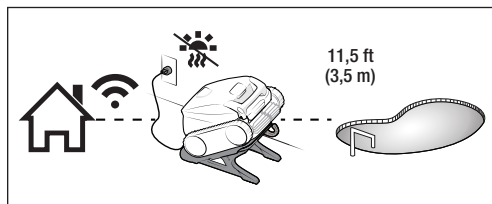

Figure 17. Distancia de la estación de carga al borde de la piscina

### 6.1 Limpie el limpiador y la estación de carga

1. Seque siempre el limpiador antes de colocarlo en la estación de carga.
2. Limpie las placas de carga EN la estación de carga con un paño o un estropajo. NO utilice esponjas, cepillos metálicos, disolventes ni agua salada.

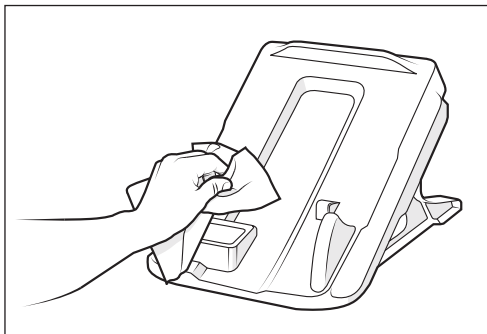

Figure 18. Limpie las placas de carga

3. Limpie las placas de carga DEBAJO del limpiador utilizando un paño o un estropajo. NO utilice esponjas, cepillos metálicos, disolventes ni agua salada.
4. Enjuague completamente el limpiador y la estación de carga con agua limpia.
5. Seque el limpiador y la estación de carga con una toalla. NO deje secar el limpiador ni la estación de carga bajo luz solar directa.

### 6.2 Limpieza del cartucho del filtro

El cartucho del filtro debe limpiarse al final de cada ciclo antes de que los residuos se sequen.

1. Presione la traba de la tapa y levante la tapa hasta que quede fija en posición vertical.

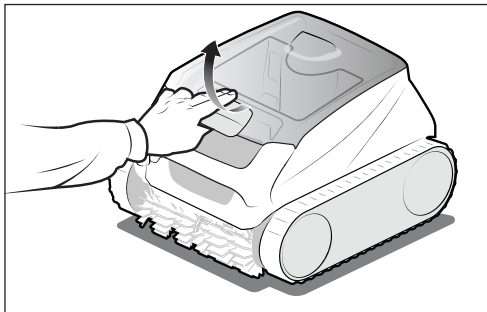

Figure 19. Levante la cubierta del limpiador

2. Retire el conjunto del cartucho del filtro del cuerpo.
3. Quite todos los residuos del cartucho del filtro y, a continuación, enjuague el filtro y el limpiador con una manguera.



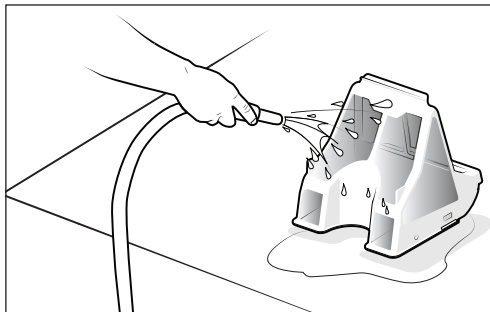

Figure 20. Retire y lave el cartucho del filtro

NOTA: Quite el cartucho del filtro periódicamente y límpielo a fondo con agua jabonosa y un cepillo de cerdas suaves.

4. Vuelva a colocar el cartucho del filtro en el limpiador.
5. Guarde el limpiador en la estación de carga fuera de la luz solar directa.

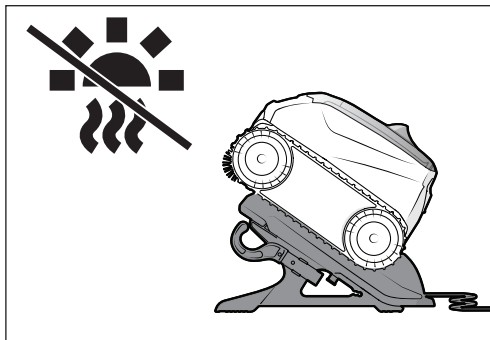

Figure 21. Guarde el limpiador en la estación de carga

### 6.3 Almacenamiento

#### Almacenamiento diario

Guarde el limpiador en un lugar protegido y seco con una temperatura ambiente entre 50 °F (10 °C) y 70 °F (21 °C), fuera del alcance de los niños, mascotas, otros objetos extraños, etc.

- Nunca debe almacenar ni secar el limpiador bajo luz solar directa.
- NO exponga el limpiador al fuego, a temperaturas excesivas, a fuentes de ignición ni a sustancias químicas de la piscina o del hidromasaje.
- NO deje el limpiador en el agua cuando no esté en uso.

#### A largo plazo y durante el invierno

Retire el limpiador de la piscina y drene toda el agua para evitar daños por congelamiento del agua (la garantía no cubre este tipo de daños).

Para el almacenamiento a largo plazo, se recomienda almacenar el limpiador al 80-100 % de la capacidad de la batería (indicado por el LED VERDE fijo de la batería).

Usted puede realizar cualquiera de las siguientes acciones:

- Dejar el limpiador y la estación de carga conectados hasta el próximo uso.
- Desconectar y recargar el limpiador al comienzo de la temporada.

Guardar el limpiador y la estación de carga fuera de la luz solar directa, la lluvia o las inclemencias del tiempo.

### 6.4 Reemplazo de piezas de desgaste

#### 6.4.1 Reemplazo de cepillos

El limpiador cuenta con cepillos de PVC con un indicador de "desgaste".

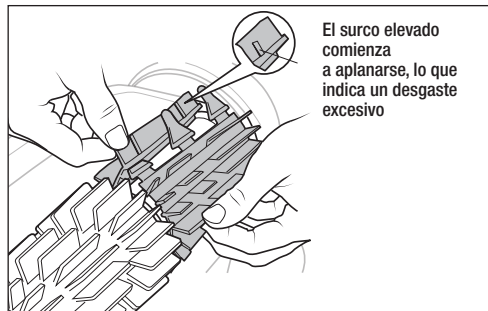

Figure 22. Indicador de cepillo gastado

Para mantener el desempeño del limpiador al máximo, se deben cambiar los cepillos ni bien se alcanzan los indicadores de desgaste (aun cuando el desgaste no sea parejo). Se recomienda reemplazar los cepillos cuando la goma se gaste hasta la parte superior del indicador de desgaste (o cada dos años, lo que ocurra primero).

Para reemplazar un cepillo gastado:

1. Separe los bordes del cepillo y desenganche las lengüetas. Retire los cepillos gastados.

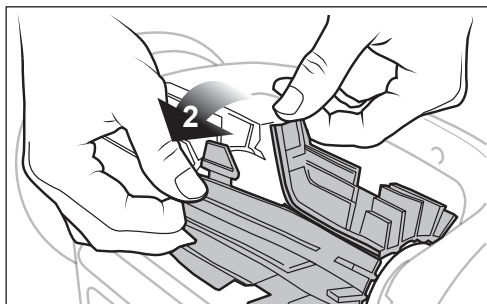

Figure 23. Desenganche las lengüetas del cepillo

2. Para instalar el cepillo nuevo, colóquelo en el rodillo con las hojas de limpieza en dirección contraria al rodillo.

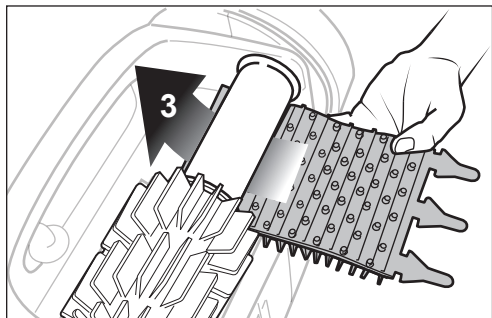

Figure 24. Instale el nuevo cepillo

3. Inserte cada lengüeta en la ranura provista y deslícelas suavemente hasta que la base salga del otro lado de la ranura.

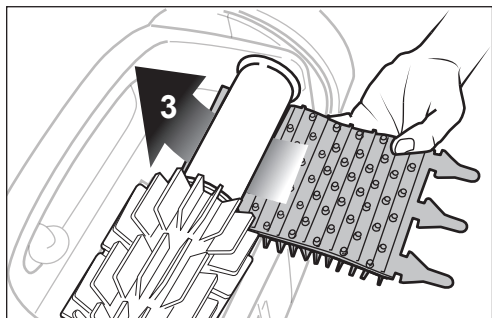

Figure 25. Inserte las lengüetas en cada ranura

4. Corte las lengüetas con tijeras 3/4 pulgadas desde la base para que no sean más largas que la hoja de limpieza.
5. Repita el procedimiento para instalar el segundo cepillo.

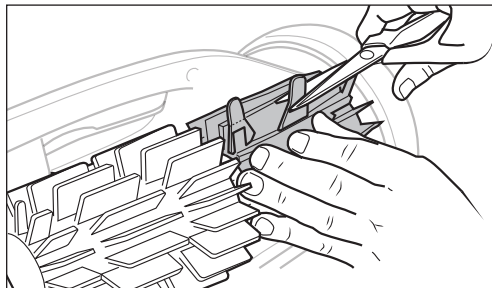

Figure 26. Corte las lengüetas

## 6.5 Cómo reemplazar las orugas

1. Consulte el indicador de desgaste y controle que las orugas estén sujetadas correctamente. Tire del interior de la oruga anterior para retirar el borde de la oruga de la rueda delantera.

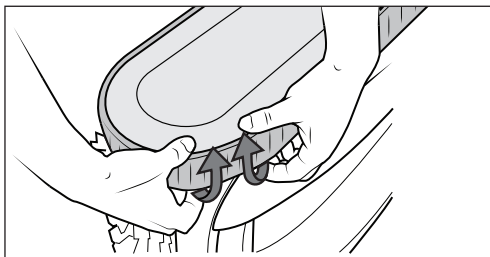

Figure 27. Tire de la oruga anterior sobre la rueda

2. Retire la oruga anterior de la rueda delantera y, a continuación, retire la oruga de la rueda posterior.

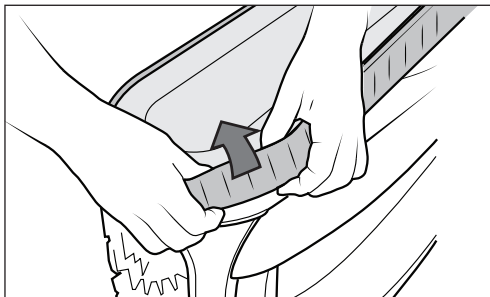

Figure 28. Retire la oruga anterior

3. Reemplace la oruga de la rueda. Para ello, posicione la nervadura hacia el cuerpo del limpiador.

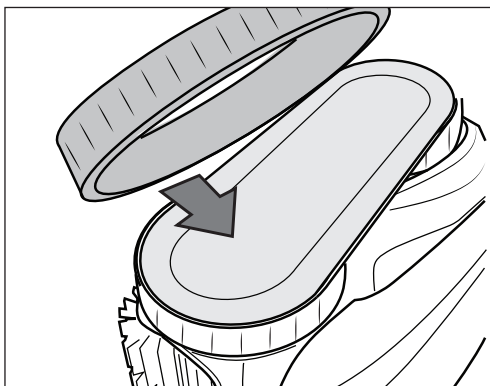

Figure 29. Orientación para el reemplazo de la oruga

4. Presione uno de los lados de la oruga contra la rueda y coloque la nervadura de la oruga en la ranura de la rueda.

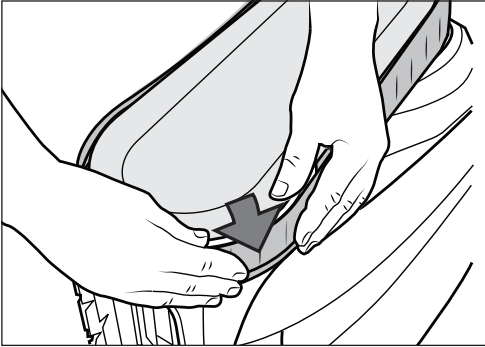

Figure 30. Comience por un lado de la oruga

5. Coloque la oruga en la rueda delantera y verifique que la nervadura de la oruga está ubicada adecuadamente en la ranura de la rueda.

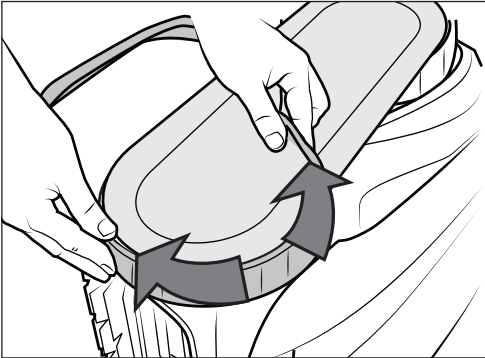

Figure 31. Acomode la oruga alrededor de la rueda

6. Presione y ubique la nervadura del interior de la oruga en la ranura de la rueda posterior. Si fuera necesario, gire suavemente la rueda para facilitar la instalación.

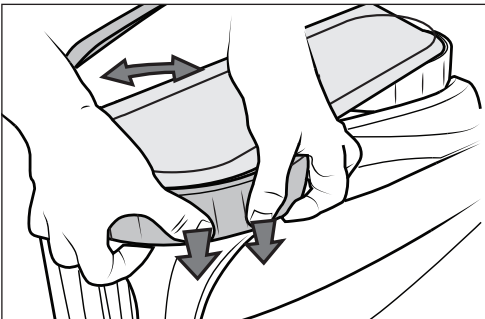

Figure 32. Empuje la oruga hasta ubicarla en su posición en la rueda

7. Coloque la oruga en la rueda posterior y verifique que la nervadura de la oruga está ubicada adecuadamente en la ranura de la rueda.
8. Presione y ubique la nervadura del interior de la oruga en la ranura de la rueda posterior. Si fuera necesario, gire suavemente la rueda para facilitar la instalación.

## 6.6 Repuestos

La lista completa de repuestos y el plano de despiece se encuentran disponibles en la página web de Polaris.

- EE. UU.: [polarispool.com](http://polarispool.com)
- Canadá: [polarispool.ca](http://polarispool.ca)

Contáctese con el proveedor de servicio técnico local para realizar las pruebas de diagnóstico o reparaciones no incluidas en el mantenimiento general.

## 6.7 Reciclaje y eliminación

**La batería no es un componente al que pueda darse servicio o que pueda reemplazarse. NO intente reparar la batería.**

### Eliminación de las baterías de ion de litio

- Las normas y leyes relacionadas con el reciclaje y la eliminación de las baterías de ion de litio varían de un país a otro y según los gobiernos estatales y locales. Debe consultar las leyes y normas del lugar donde reside.
- Hay diversas instalaciones que reciclan baterías de ion de litio. El sitio web de Rechargeable Battery Recycling Corporation, [www.rbrc.org](http://www.rbrc.org), es una fuente excelente para buscar instalaciones que procesan estos tipos de batería. Si no sabe con certeza si sus instalaciones de residuos pueden procesar las baterías de ion de litio, comuníquese y verifique si lo tienen permitido.

## Sección 7. Resolución de problemas

La información sobre el estado del limpiador y cualquier condición relevante se mostrará en la aplicación iAquaLink® mientras el limpiador esté en la estación de carga.

### 7.1 Resolución de problemas generales

La siguiente lista proporciona algunas sugerencias útiles para solucionar problemas comunes que pueden surgir al utilizar el limpiador.

Problema	Causa posible	Solución sugerida
El limpiador no se mantiene en la superficie de la piscina o flota de manera excesiva.	Hay aire atrapado dentro del recinto del limpiador.	Retire el limpiador de la piscina y vuelva a sumergirlo (consulte <i>Instalación e inmersión del limpiador</i> ).
	El cartucho del filtro está lleno o sucio.	Quite los residuos y limpie de forma exhaustiva el cartucho del filtro con agua levemente jabonosa y un cepillo suave. A continuación, vuelva a sumergir el limpiador (consulte <i>Limpieza del cartucho del filtro</i> ).
El limpiador no trepa las paredes.	El cartucho del filtro está lleno o sucio.	Quite los residuos y limpie de forma exhaustiva el cartucho del filtro con agua levemente jabonosa y un cepillo suave. A continuación, vuelva a sumergir el limpiador (consulte <i>Limpieza del cartucho del filtro</i> ).
	Los dibujos de la oruga están gastados.	Consulte <i>Reemplazo de piezas de desgaste</i> .
	Compruebe que la composición química de la piscina sea la adecuada.	Contacte al servicio de mantenimiento de su piscina. No deje el limpiador en la piscina mientras se realiza un tratamiento químico.
	Producto en modo Solo piso.	Seleccione el modo de limpieza Floor/Wall (Piso/Pared).

Problema	Causa posible	Solución sugerida
El limpiador no se mueve.	Es posible que el limpiador no esté cargado.	El tomacorriente al cual está conectada la estación de carga no suministra energía eléctrica. Compruebe que el tomacorriente al cual está conectada la estación de carga esté recibiendo energía eléctrica.
	El ciclo no comienza.	Retire del agua y ponga en marcha el limpiador utilizando el control deslizante. Deslice hacia la derecha y suelte, o utilice la aplicación.
	Es necesario reiniciar.	Apague el limpiador utilizando el control deslizante; deslice hacia la izquierda y mantenga presionado durante 20 segundos. A continuación, coloque el limpiador en la estación de carga para activarlo. Si el problema no se resolvió, contacte a su vendedor local para solicitar un análisis de diagnóstico o comuníquese con el Servicio Técnico al 1.800.822.7933.
El limpiador no se carga completamente.	Contactos de carga sucios.	Si el indicador no se pone de color verde después de 6 o más horas de carga, limpie los contactos de carga tanto del limpiador como de la estación de carga con un paño y agua que no sea salada. Seque el limpiador antes de colocarlo en la estación de carga después de cada ciclo de uso. Si la parte inferior de la estación de carga parpadea en verde, esta se debe reemplazar.
	Problemas de la estación de carga.	

El limpiador no limpia la piscina eficazmente.	El cartucho del filtro está lleno o sucio.	Quite los residuos y limpie de forma exhaustiva el cartucho del filtro con agua levemente jabonosa y un cepillo suave. A continuación, vuelva a sumergir el limpiador (consulte <i>Limpieza del cartucho del filtro</i> ).
	Los cepillos están gastados.	Controle los indicadores de desgaste (consulte <i>Reemplazo de piezas de desgaste</i> ).
	El limpiador no está completamente cargado.	Cargue el limpiador.
El limpiador no recolecta residuos ni avanza.	Los residuos atascan el motor de tracción.	Elimine cualquier residuo de la parte delantera del área de los cepillos.



## 7.2 Comportamiento de la estación de carga

Problema	Comportamiento del limpiador	Comportamiento de la estación de carga	Solución sugerida
El limpiador no se carga	El LED de la batería del limpiador no parpadea cuando el limpiador está en la estación de carga.	La estación de carga está conectada, pero el LED debajo de la estación está apagado o parpadea (en lugar de estar verde) cuando se coloca el limpiador.	<ul style="list-style-type: none"> <li>El limpiador no está colocado correctamente en la estación de carga.</li> <li>Limpie los contactos de carga del limpiador y de la estación de carga con un paño y agua dulce que no sea salada.</li> <li>La estación de carga está defectuosa; póngase en contacto con su distribuidor para un análisis de diagnóstico o comuníquese con el Servicio Técnico al 1.800.822.7933.</li> </ul>
		El LED debajo de la estación de carga es verde cuando se coloca el limpiador.	
	El LED de la batería del limpiador parpadea en rojo 4 veces cuando el limpiador está en la estación de carga.	<ul style="list-style-type: none"> <li>La estación de carga está conectada a un tomacorriente GFCI.</li> <li>El LED de la estación de carga es verde cuando se coloca el limpiador.</li> <li>El LED de la estación de carga es rojo cuando se coloca el limpiador.</li> </ul>	<ul style="list-style-type: none"> <li>Limpie los contactos de carga del limpiador y de la estación de carga con un paño y agua dulce que no sea salada.</li> </ul>
El LED de la batería del limpiador parpadea en naranja durante unos segundos o minutos y, luego, cambia a verde fijo cuando el limpiador está en la estación de carga.			<ul style="list-style-type: none"> <li>Retire el limpiador de la estación de carga. Si el LED de la batería del limpiador se apaga en lugar de indicar el nivel de carga, la batería debe sustituirse.</li> </ul>

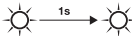
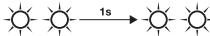
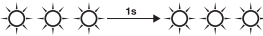
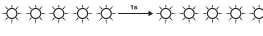
### 7.3 Códigos de error del limpiador

On/Off	Rojo parpadeante	Error #	Visualización en la aplicación iAquaLink®	Soluciones
▶		10 14	Error de comunicación Error de bloqueo del motor	<ul style="list-style-type: none"> <li>La placa del limpiador recibe suministro eléctrico pero no responde.</li> <li>Póngase en contacto con su distribuidor para un análisis de diagnóstico o comuníquese con el Servicio Técnico al 1.800.822.7933.</li> </ul>
		2 & 3 5 & 6	Motor de tracción del lado izquierdo/derecho Consumo del motor de accionamiento a la izquierda/derecha	<ul style="list-style-type: none"> <li>Compruebe que los residuos no impidan que los cepillos o las orugas se muevan libremente.</li> <li>Gire cada rueda un cuarto de vuelta en la misma dirección hasta que se mueva sin problemas. Repita el proceso girando las ruedas en sentido contrario hasta que el giro sea suave.</li> <li>Póngase en contacto con su distribuidor para un análisis de diagnóstico o comuníquese con el Servicio Técnico al 1.800.822.7933.</li> </ul>
		7 8	Limpiador flotsnte El limpiador está fuera del agua	<ul style="list-style-type: none"> <li>Limpie completamente el cartucho del filtro.</li> <li>Reinicie el ciclo, luego, sumerja el limpiador en el agua y agite para liberar las burbujas de aire.</li> <li>Póngase en contacto con su distribuidor para un análisis de diagnóstico o comuníquese con el Servicio Técnico al 1.800.822.7933.</li> </ul>
		4 & 1	Motor de la bomba	<ul style="list-style-type: none"> <li>Apague el limpiador utilizando el control deslizante; deslice hacia la izquierda y mantenga presionado durante 20 segundos mientras está fuera de la estación de carga. No se enciende ningún LED.</li> <li>Verifique si hay pequeños residuos o cabellos en el impulsor del ventilador.</li> <li>Limpie completamente el cartucho del filtro.</li> <li>Póngase en contacto con su distribuidor para un análisis de diagnóstico o comuníquese con el Servicio Técnico al 1.800.822.7933.</li> </ul>
		12	Error de actualización del firmware	<ul style="list-style-type: none"> <li>Cierre la aplicación iAquaLink®.</li> <li>Compruebe que el limpiador esté conectado a la red Wi-Fi (el LED es azul fijo).</li> <li>Si el indicador no está fijo, abra la aplicación iAquaLink™, seleccione el limpiador y haga clic en "Update" (Actualizar).</li> </ul>

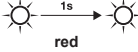
## 7.4 Error de batería

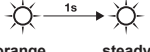
On/Off	Parpadeo	Error #	Visualización en la aplicación iAquaLink®	Soluciones
	 <b>red</b>	20 & 21	Error de batería	<ul style="list-style-type: none"> <li>Se debe reemplazar el bloque de la batería.</li> <li>Póngase en contacto con su distribuidor para un análisis de diagnóstico o comuníquese con el Servicio Técnico al 1.800.822.7933.</li> </ul>
	 <b>red</b>	22 & 23	Error de carga (Demasiado caliente) Error de carga (Demasiado fría)	<ul style="list-style-type: none"> <li>La temperatura detectada en el lugar de la estación de carga está fuera del rango de temperatura recomendado para la recarga del limpiador: 40 °F-105 °F (5 °C-40 °C).</li> <li>La carga se detiene hasta que la temperatura esté dentro del rango normal.</li> <li>Mueva la estación de carga a una nueva ubicación.</li> </ul>
	 <b>red</b>	25	Error de carga	<ul style="list-style-type: none"> <li>Limpie las placas de carga (ubicadas en la parte inferior del limpiador y en la base de la estación de carga) con un paño y agua dulce (no salada).</li> </ul>
	 <b>orange</b> (for a few seconds) <b>steady green</b>	No Code	Error de batería	<ul style="list-style-type: none"> <li>Retire el limpiador de la estación de carga. Si el indicador de la batería se apaga en lugar de indicar el nivel de carga del limpiador: la batería está obsoleta y se debe reemplazar.</li> <li>Póngase en contacto con su distribuidor para un análisis de diagnóstico o comuníquese con el Servicio Técnico al 1.800.822.7933.</li> </ul>

## 7.5 Omitir un código de error

### En la aplicación iAquaLink®:

Presione el símbolo del error para mostrar las soluciones propuestas. Después de completar los pasos para la resolución del problema, presione Clear Error (Eliminar error) para regresar a la operación normal. O bien, presione OK (Aceptar) si necesita realizar los pasos de resolución más tarde.

## 7.6 Resolución de problemas de iAquaLink®

Esta información puede ayudarlo a solucionar problemas de conexión y configuración entre la aplicación de iAquaLink y el limpiador.

### Cómo funciona:

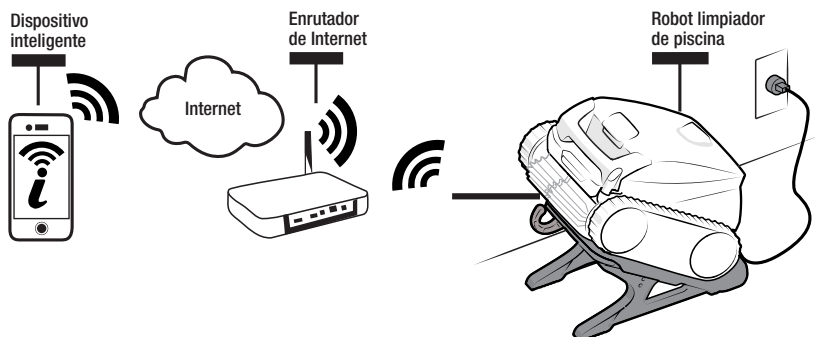

### IMPORTANTE

Las señales wifi no pueden desplazarse bajo el agua. La mayoría de las funciones de la aplicación del robot inalámbrico solo funcionan cuando el limpiador está fuera del agua y en la estación de carga.

### Cómo conectarlos:

Debe conectarse al enrutador doméstico (red) con el dispositivo inteligente que se comunicará con el limpiador. (Consulte *Configuración del sistema*).

### IMPORTANTE

Se recomienda ubicar la estación de carga lo más cerca posible del enrutador doméstico. No utilice un cable prolongador.



**Resolución de problemas comunes de iAquaLink®**

Recuerde que, si adquiere un nuevo enrutador de Wi-Fi, restablece los valores predeterminados de su enrutador de Wi-Fi actual o simplemente cambia la contraseña de su red Wi-Fi, debe restablecer la conexión entre su limpiador y el enrutador. (Consulte: *Configuración del sistema*).

Problema	Causa posible	Solución sugerida
La luz de Wi-Fi está apagada.	Luz solar brillante.	Bloquee la luz del sol y vuelva a comprobar si las luces están encendidas.
	La estación de carga está desenchufada.	Enchufe la estación de carga en un tomacorriente GFCI (consulte <i>Conexión a una fuente de alimentación</i> ).
	Interrupción del suministro eléctrico.	Verifique que el interruptor esté encendido y que llegue energía eléctrica al tomacorriente.
	Se perdió la conexión a Internet.	Controle la conexión a Internet. La red puede estar desactivada.
	El enrutador está apagado.	Encienda el enrutador.
	Se modificó la contraseña del enrutador.	Reinicie la configuración del robot y vuelva a conectarlo con una nueva contraseña de enrutador.
La luz de Wi-Fi parpadea.	Se perdió la conexión a Internet	Controle la conexión a Internet. La red puede estar desactivada.
	Señal de Wi-Fi débil.	<ul style="list-style-type: none"> <li>Controle que la señal de Wi-Fi tenga la intensidad suficiente.</li> <li>Desde una computadora portátil con Windows, diríjase a Conexiones de red en el Panel de control. Controle el indicador de intensidad de señal del icono de conexión de red inalámbrica mientras se encuentra cerca de la estación de carga.</li> <li>Desde un dispositivo inteligente, busque, descargue y use una aplicación que permita controlar la intensidad de la señal mientras se encuentra cerca de la estación de carga. Si la señal de Wi-Fi es débil, analice la posibilidad de instalar un extensor de señal Wi-Fi.</li> </ul>
	Problema de conectividad con la red Wi-Fi local o de conexión con el servidor.	<ul style="list-style-type: none"> <li>Comuníquese con su proveedor de Internet local.</li> <li>Desenchufe la estación de carga y espere 10 segundos. Vuelva a enchufar la caja y vea si las luces se encienden.</li> <li>Controle la conexión a Internet. La red puede estar desactivada.</li> </ul>
La luz de Wi-Fi está encendida, pero los botones y las funciones están deshabilitados.	El firmware se está actualizando.	En la aplicación, se muestra "PROG" durante una actualización de firmware inalámbrica. Simplemente espere a que las funciones de los botones vuelvan a estar disponibles después de la actualización. No desenchufe la energía durante una actualización.





**A Fluidra Brand** | PolarisPool.com | PolarisPool.ca  
2882 Whiptail Loop # 100, Carlsbad, CA 92010, USA | 1.800.822.7933  
2-3365 Mainway, Burlington, ON L7M 1A6, Canada | 1.800.822.7933

©2024 Fluidra. Reservados todos los derechos. Las marcas comerciales y los nombres comerciales utilizados en este documento son propiedad de sus respectivos dueños.

H0748900\_REVC